

DAUPHIN HOME[®]

DIE NEUE WOHNKOLLEKTION / THE NEW HOME COLLECTION





DAUPHIN HOME[®]
Collection 2016

FÜR HEUTE UND MORGEN

Gerade heute wünschen wir uns mehr denn je Möbel, die uns nachhaltig über eine lange Zeit begleiten können. Mit DAUPHIN HOME® bietet die Dauphin HumanDesign® Group seit 2010 zeitlose, facettenreiche Einrichtungslösungen für individuelle Wohnsituationen an. **Entspannter Luxus für anspruchsvolle Individualisten in fühl- und sichtbarer Qualität gepaart mit moderner Eigenständigkeit** – das macht die Wohnkollektion DAUPHIN HOME® aus.

Herzstück der modernen Einrichtungslinie für die Bereiche Wohnen, Home Office, Küche, Essen, Schlafen, Ankleide und Garderobe ist ein zeitloses Chromrohrsystem, das durch die Verwendung von Trägerplatten für Fronten, Böden und Seiten die Möglichkeit bietet, edle Lack- und schöne Naturholzoberflächen oder interessante Glasvarianten einzusetzen. Die passenden Sitzmöbel sind sehr edel und werden aus Qualitätsgründen oft noch von Hand gefertigt. So runden sie das stimmige Programm ab. Der respektvolle Umgang mit hochwertigen Werkstoffen spiegelt sich in der akribischen Verarbeitung vieler Einzelheiten wider: Die Glasböden der Regale beispielsweise sind mit nahezu unsichtbaren Elementen befestigt.

DAUPHIN HOME® ist eine in sich stimmige Einrichtungskollektion, die sich mit vorhandenen Möbeln gut kombinieren lässt. So entstehen Wohnwelten mit Ausstrahlung und Bestand für Menschen, die ihren persönlichen Stil leben – heute und morgen.

FOR TODAY AND TOMORROW

Nowadays more than ever before we want furniture that can endure and stay with us for a long period of time. Since 2010, the Dauphin HumanDesign® Group has been offering timeless, multifaceted furnishing solutions for individual living situations under the DAUPHIN HOME® brand. **Relaxing luxury for demanding individualists with discernible quality that you can really see, coupled with a distinctive, modern look** – this is what makes the DAUPHIN HOME® collection so special.

At the heart of the modern range of furniture for living rooms, home offices, kitchens, dining areas, bedrooms, wardrobes and cloakrooms is a timeless chrome tubing system. Thanks to special holding plates, beautiful lacquered and natural-wood surfaces or even unusual types of glass can be used. The matching seating is very refined and is often still made by hand to ensure the highest quality. It adds the finishing touch to the harmonious range. All items of furniture are painstakingly produced from high-quality materials. For example, the glass shelves in the shelving units are attached using virtually invisible fixings.

The furniture in the DAUPHIN HOME® collection has a coherent design which goes well with existing furnishings. This creates timeless, radiant living environments which reflect your own personal style – not just today but tomorrow too.

DAUPHIN HOME® by BOSSE

EIN SYSTEM – 1.000 MÖGLICHKEITEN

Herzstück der Dauphin Home-Kollektion ist das zeitlose, modulare Chromrohrsystem Bosse modul space. Eine Idee, 1.000 Möglichkeiten für Sie, Ihr Traummöbel zu gestalten. Das System ist einfach und basiert auf einem flexiblen Baukastenprinzip mit drei Elementen: Rohre in unterschiedlichen Längen und Größen, geschlossene Knoten, die sich fugenlos mit den Rohren verbinden lassen und Paneele, die sich mit einem Klick montieren lassen, die für den letzten Schliff sorgen und dem Möbel Persönlichkeit verleihen.

Moderne Beschläge sowie unsichtbare Paneelfixierer und alle Funktionen, die zeitgemäße Einrichtungen brauchen, machen das System perfekt bis ins kleinste Detail. **Paneele in Melamin, Melamin-Dekor, Lack, Holz oder Glas bieten nahezu grenzenlosen Gestaltungsfreiraum und erlauben eine Möblierung aus einem Guss.** Dank der Vielfältigkeit des Systems lassen sich zeitlose Einzelstücke kreieren, die sich problemlos in die bestehende Einrichtung integrieren lassen. Geprägt und geschützt werden diese vom Chromrohrahmen im klassischen Bauhaus-Design.

ONE SYSTEM – 1.000 POSSIBILITIES

At the heart of the Dauphin Home collection is the timeless, modular Bosse modul space chrome tubing system. **One idea, 1.000 possible ways for you to configure the furniture of your dreams.** The system is simple and based on a flexible building-block principle with three components: Tubes of different lengths and sizes, enclosed connectors that can be connected to the tubes seamlessly and panels which can be mounted with just a click, adding the finishing touch and giving the furniture real character.

Modern fittings and invisible panel fixings and all the functions that contemporary furnishings need make the system perfect down to the smallest detail. **Melamine, decorative melamine, lacquered, wooden or glass panels offer almost unlimited freedom of design and allow furniture to be produced from one single source.** The versatility of the system allows timeless individual pieces that can be merged seamlessly with existing furnishings to be created. They are shaped and protected by a chrome tube frame in a traditional Bauhaus design.





Perfekt: Alle Knoten sind geschlossen, so entstehen keine Fugen oder Öffnungen, in denen sich Staub sammeln kann.

Perfect: All connectors are closed, which means there are no joints or openings in which dust can accumulate.

Grenzenlose Gestaltungsfreiheit: Dank einer großen Materialvielfalt – Holz-furnier, Lack matt oder hochglänzend, Melamin oder Glas – lassen sich alle Wünsche erfüllen.

Limitless freedom of design. The great variety of materials – wood veneer, matt or high-gloss lacquer, melamine and glass – is able to cater for any desire.

Unsichtbar integriert: Die nahezu unsichtbare Halterung der Paneele bietet zwei hochwertige Sichtseiten und die edlen Griffe sind wertig und perfekt aufs Design abgestimmt.

Invisibly integrated. The almost invisible holder of the panels provides two high-quality visible sides and the fine handles are elegant and perfectly matched to the design.



Detailverliebt: Das traditionelle Polsterhandwerk von Züco ermöglicht kleine Spielereien wie etwa verschiedene Ziernähte oder auch Reißverschlüsse in unterschiedlichen Farben.

Attention to detail: The traditional crafted upholstery of Züco enables little touches to be added such as various decorative seams or zips in different colours.

Spannung und Kontrast kann man durch unterschiedliche Materialien wie hochwertige Stoffe und Leder erzeugen. Sitzmöbel aus Holz oder Kunststoff runden die Kombination gekonnt ab.

An exciting and contrasting design can be produced by using different materials such as high-quality fabrics and leather. Wooden or plastic seating skillfully completes the combination.

Prämiertes Design: Viele Modelle sind mit Designpreisen ausgezeichnet. Die Klassiker Perillo und Little Perillo von Martin Ballendat sind international als Stilikonen bekannt.

Award-winning design: Many models have received design awards. The classic Perillo and Little Perillo models designed by Martin Ballendat are internationally renowned as style icons.

DAUPHIN HOME® by ZÜCO

PERFEKTION IM DETAIL

In unserer schnelllebigen Zeit sind immer wieder beständige Produkte mit eigener Identität gefragt: **Individualität und Qualität statt industrieller Massenware.** Vor allem für die eigenen vier Wände ist man oft auf der Suche nach dem gewissen Etwas, einem ganz bestimmten (Möbel-)Stück, das dem persönlichen Geschmack und einem hohen Qualitätsanspruch gerecht wird. Gut, dass es Züco gibt.

Der kleine aber feine Unterschied liegt oft im Detail, vor allem bei Qualitätsware wie den Sitz- und Polstermöbeln von Züco. In der kleinen Schweizer Manufaktur in Rebstein ist das Polsterhandwerk bereits seit 1921 Tradition. **Echte Handarbeit erlaubt auch heute noch Verarbeitung hochwertiger Stoffe und Leder auf höchstem Niveau.**

Diese Möbel mit dem Prädikat „Swiss Quality“ verkörpern ausgefeiltes Design, perfekte Verarbeitung und spiegeln Individualität wider. **Durch ausgewogene Formen, elegante Proportionen und mit viel Liebe zum Detail entstehen edle Designstühle und Polstermöbel mit exzellentem Sitzkomfort** – Unikate in den unterschiedlichsten Farben und Materialien, bei denen jeder Stich sitzt. Qualität die man sieht und fühlt.

PERFECT ATTENTION TO DETAIL

In the fast-paced age in which we live, durable products with their own identity are in great demand: **Individuality and quality trump industrial mass-produced goods.** Particularly when people furnish their own homes, they are often looking for that special something, a very specific piece of furniture that reflects their own personal taste and is of the highest quality. It is a good job that Züco exists.

The small but subtle difference can often be found in the detail, particularly with quality products such as the seating and upholstered furniture from Züco. There has been a tradition of crafted upholstery at the small Swiss manufacturer in Rebstein since as far back as 1921. **Real craftsmanship still allows high-quality fabrics and leather to be processed to the highest standard today.**

This furniture showcasing “Swiss quality” is the embodiment of exquisite design, perfect workmanship and reflects an individual touch. **Balanced shapes, elegant proportions and great attention to detail create fine designer chairs and upholstered furniture that offer excellent seated comfort** – unique products in a wide range of different colours and materials in which every stitch is just right. Quality you can see and feel.



DAUPHIN HOME[®]

WOHNEN LIVING



HEIMAT FÜR DAS MITEINANDER UND PERSÖNLICHE ERINNERUNGEN

Das traditionelle Wohnzimmer hat sich gewandelt und entwickelte sich vom einzelnen Raum zum großzügigen, multifunktionalen Wohnbereich. So multifunktional wie die Nutzung des Wohnbereichs sollte auch die Einrichtung sein: eine harmonische Wohlfühlatmosphäre, in der die Bewohner eine Pause vom stressigen Alltag machen können. Dies gelingt am besten durch ein stimmiges Einrichtungskonzept, welches dem Raum wohnlichen Charakter verleiht und (Gestaltungs-)freiraum für persönliche Erinnerungen wie Urlaubssouvenirs oder Bilder, Entspannung und Unterhaltung lässt. Neben einer gemütlichen Sofalandschaft sollten ausreichend Ablagefläche und Stauraum eingeplant werden. Die klassische Schrankwand hat ausgedient. **Dank modularen Systemen wie modul space lassen sich einzelne Elemente wie Sideboard, Lowboard, Regal oder Vitrine individuell gestalten und miteinander kombinieren.**

Die Flexibilität von modul space ermöglicht es, Soundsystem und Flachbildschirm elegant zu verstecken. Wer es ruhiger mag, zieht sich in die gemütliche Leseecke zurück, welche optisch durch ein Bücherregal vom TV-Bereich getrennt werden kann. Auf dem Relaxsessel 4+ lässt es sich wunderbar in die Welt seines Lieblingsbuches abtauchen. Hochwertige Stoffe und edle Leder machen es kuschelig und laden zum gemütlichen Beisammensein ein. **Eine große Auswahl an Bezügen und Oberflächen in Lack, Melamin, Glas oder Holz furnier macht es möglich fast jeden Wohnwunsch zu erfüllen.** Die komfortablen Sitz- und Polstermöbel wie Carat und Ritorno bilden spannende Kontraste zum geradlinigen Design von modul space.

HOME FOR TOGETHERNESS AND PERSONAL MEMORIES

The traditional living room has changed and evolved from an individual room to a spacious, multifunctional living area. The furnishings should be just as multifunctional as the way that the living area is used: they should create a harmonious feel-good ambience in which the people who live in the home can escape from the stresses of everyday life. The best way to achieve this is to embrace a coherent furnishing concept which gives the room a homely feel and allows freedom (of design) for personal memories such as holiday souvenirs or pictures, relaxation and entertainment. As well as cosy sofas, a sufficient volume of shelving and storage space should be allowed for. The traditional cupboard wall unit has had its day. **Thanks to modular systems such as modul space, individual components such as sideboards, lowboards, shelving units or display cabinets can be individually designed and combined with one another.**

The flexibility of modul space makes it possible to conceal a sound system and flat screen in an elegant fashion. If you prefer a quieter life, you can retreat to the cosy reading corner which can be visually separated from the TV area by a bookshelf. The 4+ easy chair is a wonderful place to immerse yourself in your favourite book. High-quality fabrics and fine leathers make it snug and invite you to organise a cosy get-together. **A large selection of colours and surfaces such as melamine, glass or wood veneer can cater for almost any preferred taste in the home.** The comfortable seating and upholstered furniture such as Carat and Ritorno provide exciting contrasts to the linear design of modul space.

Sofa / Sofa RITORNO RR 098 H
Couchtisch / Coffee Table MLQE-006
Couchtisch / Coffee Table MLQE-210
Beistelltisch / Side Table MLQE-240
Hängeregal / Wall-Mounted Shelving Unit MLQE-205
Lowboard / Lowboard MLQE-208





Sessel / Armchair CARAT CA 082 H
Beistelltisch / Side Table MLQE-240





Sofa / Sofa RITORNO RR 098 H
Couchtisch / Coffee Table MLQE-006
Couchtisch / Coffee Table MLQE-210
Regal / Shelving Unit MLQE-209



**GROSSARTIG.
PLATZ GANZ
NACH BEDARF**
TREMENDOUS.
ALL THE SPACE
YOU NEED

Regal / Shelving Unit MLQE-358



Stimmungsvolle Inspiration!

Die Einrichtungs- und Gestaltungsmöglichkeiten für die eigenen vier Wände sind groß. Vor allem in der heutigen Zeit, mit den zur Verfügung stehenden Materialien, Farben und Techniken. Um ein stimmiges Gesamtergebnis zu erhalten, empfiehlt sich ein Vorgehen aus der professionellen Innenarchitektur. Gestalten Sie ein sogenanntes Moodboard. Stellen Sie alle Farben, Materialien und Bilder zusammen, die Sie inspirieren. So erkennen Sie leichter, was Ihrem wohnlichen Konzept den letzten Schliff geben kann. Wir haben mit unseren drei Moodboards den Anfang gemacht. Egal in welcher Farb- und Materialwelt Sie sich am wohlsten fühlen, mit DAUPHIN HOME® stehen Ihnen alle Wege offen, Ihre Wohnträume zu realisieren.

Atmospheric inspiration!

Atmospheric inspiration! There are a great range of options for furnishing and configuring your own four walls. Particularly nowadays, with all the materials, colours and mechanisms that are available. To get an overall result that works, it is advisable to adopt an approach used in professional interior design. Create what is known as a mood board. Put together all of the colours, materials and images that inspire you. This will make it easier for you to identify what can provide the finishing touch to the design for your home. We have made a start with our three mood boards. Whatever range of colours and materials you feel most comfortable with, DAUPHIN HOME® provides you with all the options you need to create the home of your dreams.

MIT GELB UND BLAU GEGEN DAS ALLTAGSGRAU

Beruhigend und inspirierend zugleich sorgt die Farbe Blau in jeglichen Schattierungen für klare Gedanken und schenkt Auszeit. Gemixt mit lebendigen Gelbtönen entsteht ein Gefühl von Sommer und Frische im Haus. Denn Gelb versprüht gute Stimmung und wirkt anregend. Akzente in warmen Naturtönen runden das Stimmungsbild ab. Die klassisch-modernen Möbel der Dauphin Home-Kollektion aus hellen Hölzern, Metall und Glas sorgen für eine edle Note und machen es gemütlich. Unser Tipp: Wenn Sie sich für ein Farbkonzept entschieden haben, sollten Sie zunächst Farben und Materialien für dominante Möbelstücke wie Sofa oder Sessel auswählen. Ergänzen Sie anschließend die Einrichtung mit passenden Wohnaccessoires, um ein harmonisches Gesamtbild zu erhalten.

USE YELLOW AND BLUE TO COMBAT EVERYDAY GLOOM

Soothing and inspirational at the same time, any shade of the colour blue helps to encourage clear thinking and allows you to take a break. When blended with lively shades of yellow, this creates a sense of summer and freshness in a house. For yellow conveys a good mood and has a stimulating effect. Hints of warm natural shades complement the overall picture. The classically modern furniture in the Dauphin Home collection comprising light woods, metal and glass add a refined touch and make it cosy. Our tip: Once you have decided on a colour scheme, you should first select colours and materials for dominant pieces of furniture such as sofas or easy chairs. You can then add the furnishings with suitable home accessories to create a harmonious overall appearance.





Couchtisch / Coffee Table MLOE-354





Loungesessel / Lounge Chair 4+ Relax AA 086 H
Hocker / Stool 4+ AA 082 H



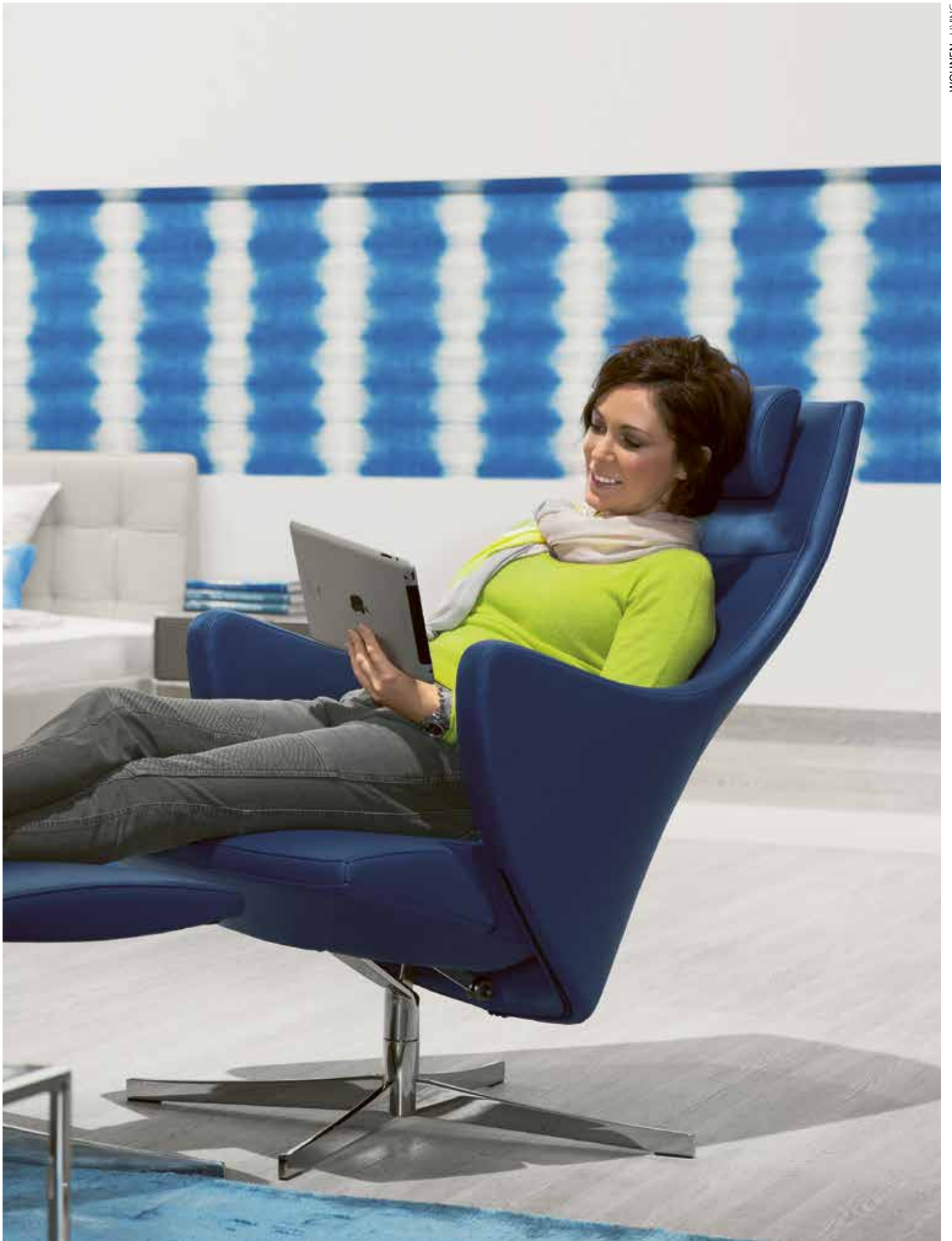



**MÖBEL SO
BUNT WIE
DAS LEBEN**
FURNITURE
AS COLOURFUL
AS LIFE ITSELF

Kommode / Chest of Drawers MLQE-135



Sofa / Sofa RITORNO RR 098 H
Loungestuhl / Armchair 4+ AA181 H
Couchtisch / Coffee Table MLQE-006
Couchtisch / Coffee Table MLQE-210
Beistelltisch / Side Table MLQE-240
Hängeregal / Wall-Mounted Shelving Unit MLQE-248
Hängeboard / Wall-Mounted Board MLQE-247



TV-Regalkombination / TV-Shelving Combination MLQE-324
TV-Rollwagen / TV Trolley MLQE-323



TV-Rollwagen / TV Trolley MLQE-046



Sideboard / Sideboard MLQE-283



Stuhl / Chair LITTLE PERILLO PT 632 H
Highboard / Highboard MLQE-296





Highboard / Highboard MLQE-337 + MLQE 338



Sofa / Sofa CARAT CA 090 H
Sessel / Armchair CARAT CA 082 H
Couchtisch / Coffee Table MLQE-001
Couchtisch / Coffee Table MLQE-007
Lowboard / Lowboard MLQE-025-E
Beistelltisch / Side Table MLQE-330
Hängeregal / Wall-Mounted Shelving Unit MLQE-040



Lowboard / Lowboard MLQE-025-E
Hängeregal / Wall-Mounted Shelving Unit MLQE-040





Lowboard / Lowboard MLQE-025-E



Sofa / Sofa RITORNO 2 x RR 082 H





**BESTICHT MIT
GLÄNZENDEM
DESIGN**

INSPIRES WITH
A SPARKLING
DESIGN

Highboard / Highboard MLQE-341



Sessel / Chair RILASSO RS 082 H
Hängeboard / WALL-MONTEED SHELVING UNIT MLQE-252



Sofa / Sofa CARAT CA 087 H
Beistelltisch / Side Table MLQE-240



Couchtisch / Coffee Table MLQE-010 | MLQE-353



Regal / Shelf MLQE-209



Sessel / Armchair RLASSO RS 082 H
Regal / Shelving Unit MLQE-070



Sessel / Armchair RILASSO GIRO RS 282 H
Sideboard / Sideboard MLQE-213







Sessel / Chair CARAT CA 082 H
Regal / Shelving Unit MLQE-077



Loungesessel / Lounge Chair PERILLO PR 281 H
Lowboard / Lowboard MLQE-045
Hängeregal / Wall-Mounted Shelving Unit MLQE-248



TV Rollwagen / TV Trolley MLQE-275





**AUSGEZEICHNET UND
UNVERWECHSELBAR**
AWARD-WINNING
AND UNMISTAKEABLE

Loungesessel / Armchair PERILLO PR 081 H

Lowboard / Lowboard MLQE-207

Hängeschrank / Wall-Mounted Cupboard MLQE-355

DAUPHIN HOME®

ESSEN | KÜCHE | DINING | KITCHEN



KÜCHEN FÜR ALLE LEBENSLAGEN

Back to the roots. In den vergangenen Jahrzehnten hat sich die Funktion der Küche als Raum gewandelt. Wo noch vor Jahren ausschließlich das Essen zubereitet wurde, trifft sich heute die ganze Familie. Damit ist die Küche wieder das, was sie früher war: der Lebensmittelpunkt. Hier spielt sich das Leben ab: die Kinder machen Hausaufgaben, es wird gemeinsam gekocht und gefeiert, das ausgedehnte Wochenendfrühstück findet statt oder die letzte geschäftliche E-Mail am Abend wird beantwortet.

Damit einhergehend haben sich auch die Ansprüche an das Design der Küche geändert. Man kocht nicht mehr hinter verschlossenen Türen, der ehemalige Funktionsraum wird immer wohnlicher. Moderne Küchen sind offen zum Wohnraum oder Essbereich. Eine funktionale Trennung von Kochen, Wohnen, Spielen, Leben gibt es kaum noch. All dies erfordert eine optimale Funktionalität und hohe Flexibilität, Möbel und Materialien, die alles mitmachen und Stühle, die schön und zugleich bequem sind.

Die zeitlosen Küchenlösungen von DAUPHIN HOME® bestehen aus modular aufgebauten Einzelementen, die sich je nach Raumgröße individuell konfigurieren und erweitern lassen. Das Innenleben der Küchenmodule kann nach Bedarf funktionsgerecht zusammengestellt werden: Schubladen, Stauraum, Arbeitsfläche, umbaute Gerätemodule wie Spüle, Herd oder Kühlschrank. Die Modulküchen von DAUPHIN HOME® sind kein Komplettsortiment für ganzheitlich ausgestattete Küchen, sondern die formschöne Umsetzung der wichtigsten Funktionsbausteine in diesem Wohnbereich. In Kombination mit der vielfach designprämierten Stuhlfamilie Little Perillo von Martin Ballendat entstehen lebendige, farbenfrohe Wohnküchen und Esszimmersituationen mit Atmosphäre und Esprit. Mit DAUPHIN HOME® lassen sich flexible Küchen für heute, morgen und übermorgen kreieren. **Denn der Vorteil der modularen Küchen ist: sie passen sich individuell Ihrer jeweiligen Lebenssituation an – wenn Sie umziehen müssen, nehmen Sie Ihre Küche einfach mit.**

KITCHENS FOR ANY SITUATION

Back to the roots. In recent decades, the role of the kitchen as a room has changed. Whereas previously it was just where meals were prepared, today the whole family congregates there. The kitchen has thus gone back to being what it used to be: the focal point of the home. This is where life happens: the children do their homework, people cook and celebrate together, a leisurely brunch is enjoyed at the weekend or the last work e-mail is replied to in the evening.

The demands for the design of a kitchen have also changed to reflect this. You no longer cook behind closed doors, and what used to be a functional room is becoming more and more homely. Modern kitchens open out into living rooms or dining spaces. A functional separation between cooking, living, playing and chilling barely exists anymore. All of this demands optimum functionality and great flexibility, furniture and materials that fit the bill and chairs which look smart and are comfy to sit on at the same time.

The timeless kitchen solutions of DAUPHIN HOME® consist of single components with a modular structure that can be individually configured and expanded depending on the size of the room. The interior of the kitchen modules can be compiled to suit the particular function as required: Drawers, storage space, work surfaces, modified equipment modules such as a sink, cooker or refrigerator are all available. The modular kitchens of DAUPHIN HOME® are not a full range of fully equipped kitchens, but rather the most important functional units can be put together to create an attractive space in this living area. In combination with the Little Perillo range of chairs, which is designed by Martin Ballendat and has won multiple design awards, the result is lively, colourful homely kitchens and dining room scenes with real atmosphere and verve. With DAUPHIN HOME® you can create flexible kitchens for the needs of today, tomorrow and the future. **For the advantage of modular kitchens is that they can adapt individually to your particular situation in life – if you need to move, simply take your kitchen with you.**





Stuhl / Chair LITTLE PERILLO XS PE 642 H
Tisch / Table RIOLA TAVOLA RA 112209 H
Highboard / Highboard MLQE-351
Hängeregal / Wall-Mounted Shelving Unit MLQE-356
Hängeregal / Wall-Mounted Shelving Unit MLQE-345
Spülenelement / Sink Unit MLQE-501
Kühlschranelement / Fridge Unit MLQE-500
Kochfeldelement / Hob Unit MLQE-503



Spülenelement / Sink Unit MLQE-501
Kühlschränkelement / Fridge Unit MLQE-500



Kochfeldelement / Hob Unit MLQE-503



Tisch / Table RIOLA TAVOLA RA112009 H





Stuhl / Chair LITTLE PERILLO XS PE 642 H
Tisch / Table RIOLA TAVOLA RA 112209 H
Spülenelement / Sink Unit MLQE-501
Kühlschranelement / Fridge Unit MLQE-500
Kochfeldelement / Hob Unit MLQE-503

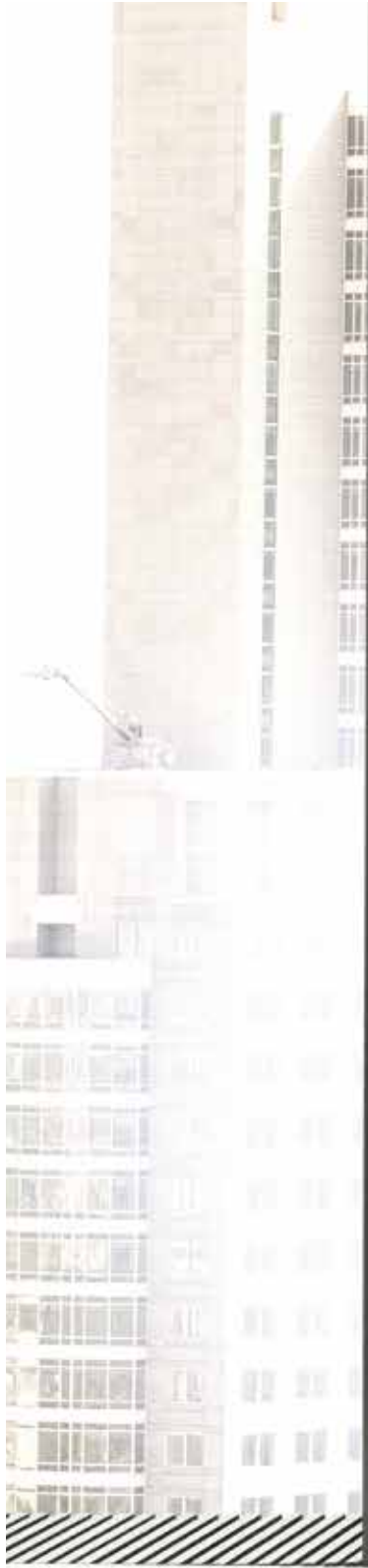



Sideboard / Sideboard MLQE-079

Tresenelement / Counter Unit MLQE-508





Tresenelement / Counter Unit MLQE-508



Stuhl / Chair LITTLE PERILLO PT 042 H
Tisch / Table MLS4-2200-0900-0740
Regal / Shelving Unit MLQE-203-C





**PERRFEKT
IN FORM
UND
FUNKTION**
PERFECT IN
FORM AND
FUNCTION

Sideboard / Sideboard MLQE-361

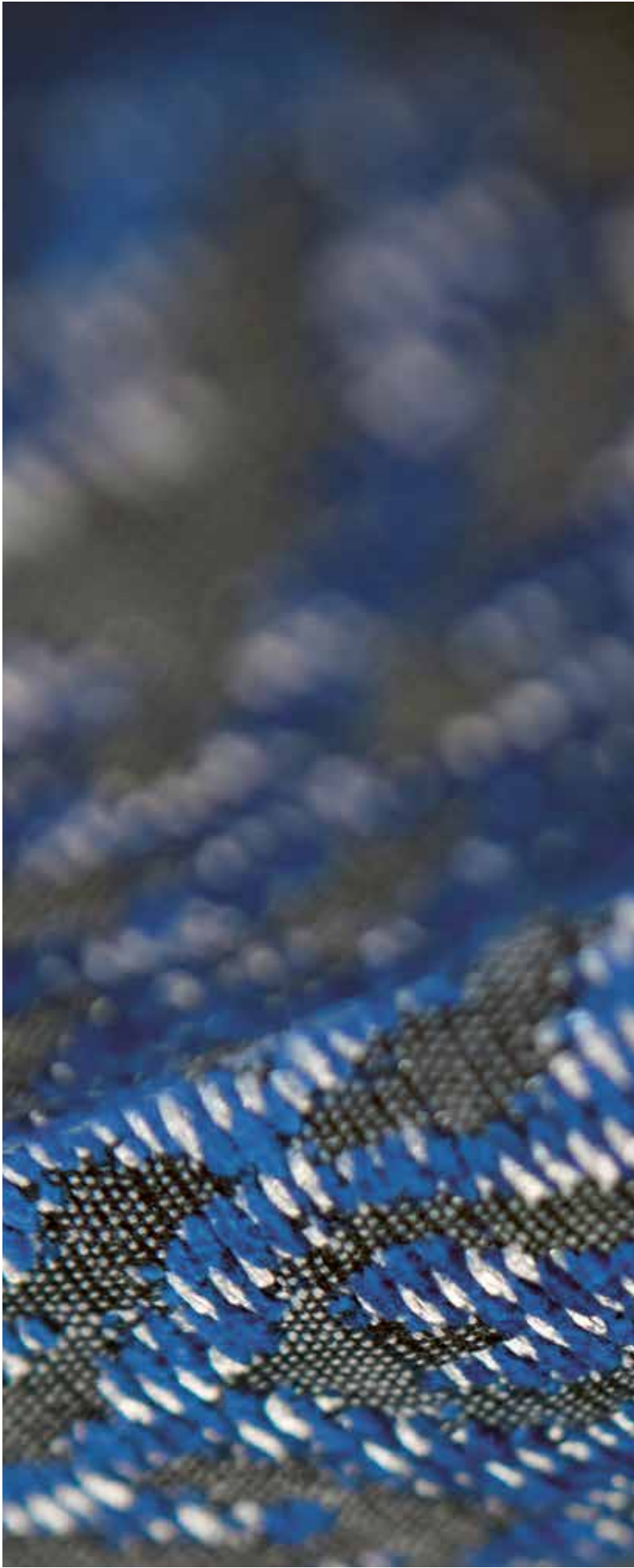

Stuhl / Chair LITTLE PERILLO PT 642 H
Stuhl / Chair LITTLE PERILLO PT 652 H
Tisch / Table RIOLA TAVOLA RA1 12009 H
Sideboard / Sideboard MLQE-286



Sideboard / Sideboard MLQE-343





Sideboard / Sideboard MLQE-255

Stuhl / Chair LITTLE PERILLO PT 642 H
Tisch / Table MLS4-2200-0900-0740
Konsole / Console MLQE-242
Hängeboard / Wall-Mounted Shelving Unit MLQE-252







Schrank / Cupboard MLQE-108



Servierwagen / Serving Trolley MLQE-044



Stuhl / Chair FIATO FI 522 H



Sessel / Chair REALE RE 211 H
Hängeboard / Wall-Mounted Shelving Unit MLQE-074





Stuhl / Chair LITTLE PERILLO XS PE 642 H



Stuhl / Chair LITTLE PERILLO XS PE 042 H



Stuhl / Chair LITTLE PERILLO XS PE 632 H



Stuhl / Chair LITTLE PERILLO PT 012 H



Stuhl / Chair LITTLE PERILLO PT 532 H



Stuhl / Chair LITTLE PERILLO PT 042 H



Stuhl / Chair LITTLE PERILLO PT 642 H



Stuhl / Chair LITTLE PERILLO PT 632 H



Stuhl / Chair LITTLE PERILLO PT 652 H



**HOLZ SCHAFFT
NATÜRLICHES
AMBIENTE**
WOOD CREATES
A NATURAL
AMBIENCE

Highboard / Highboard MLQE-336

DAUPHIN HOME®

BÜRO | BIBLIOTHEK OFFICE | LIBRARY



HOME SWEET HOME (OFFICE)

Wohnen und Arbeiten rücken immer enger zusammen. Das Home Office ist mittlerweile ein fester Bestandteil in vielen Wohnungen. Damit auch zuhause konzentriert und kreativ gearbeitet werden kann, sollte eine angenehme, inspirierende Arbeitsatmosphäre geschaffen werden, die sich perfekt in die bestehende Einrichtung einfindet. Oft sind es Kleinigkeiten, die uns das Gefühl geben, ganz bei uns selbst zu sein: Einrichtung, Möbel, Materialien, Farben, Dekoration, Blumen, Bilder oder ein schöner Ausblick. Nicht immer ist ein separates Zimmer vorhanden. Manchmal ist das Home Office aus Platzmangel in bestehende Räumlichkeiten zu integrieren.

Um dennoch ein ordentliches, aufgeräumtes Gesamtbild zu erhalten, sind ausreichend Stauraummöglichkeiten oder ein funktionaler Raumteiler von Nöten. Wie Ihr Wohlfühlarbeitsplatz zuhause genau aussehen soll und was Sie motiviert, bestimmen Sie selbst. Nicht nur Wand und Dekoration können farblich angepasst werden, auch Möbel können individuell gestaltet werden. Dabei sollten diese nicht nur optisch gefallen, sondern funktional sein und genug Platz für Arbeitsmittel, Ordner und Drucker bieten sowie zum produktiven Arbeiten in den eigenen vier Wänden beitragen.

Das intelligente Möbelsystem modul space schafft den Spagat: Aus dem Chromrohrmöbelsystem lassen sich schicke und zugleich funktionale Home Office-Lösungen kreieren. Dank Baukastenprinzip sowie einer großen Farb- und Materialauswahl können Sie die Möbel nach Ihrem individuellen Geschmack gestalten. Eine schicke Workstation mit Tisch, Stuhl und Regal oder Schrank sorgt für Professionalität und Effektivität bei der Arbeit. Ein höhenverstellbarer Tisch bietet die Möglichkeit, dynamisch im Wechsel zwischen Sitzen und Stehen zu arbeiten. Je nachdem, wie lange und oft Sie im Home Office tätig sind, sollten Sie Wert auf einen ergonomischen Drehstuhl legen, der Ihren Körper optimal unterstützt. **Neben repräsentativen Besprechungs- und Designstühlen bietet DAUPHIN HOME® ergonomisch ausgereifte Sitzlösungen an.**

HOME SWEET HOME (OFFICE)

The line between living and working is becoming increasingly blurred. The home office has now become an integral fixture in many dwellings. To allow you also to work creatively and with real focus at home, you should create a pleasant, inspirational working environment which fits in perfectly with the existing furnishings. It is often the little touches that make us feel like we are very much at home: furnishings, furniture, materials, colours, decorations, flowers, pictures or an attractive view. A separate room is not always available. Sometimes a lack of space means the home office needs to be integrated into existing premises.

If you still want to achieve a tidy, orderly overall impression, a sufficient amount of storage space or a functional room divider need to be provided. You must decide for yourself exactly what your feel-good workspace at home should look like and what motivates you. It is not just the colours on the walls and decorations that can be modified; furniture can also be individually configured. It should not just be visually striking, but should also be functional and offer sufficient space for equipment, folders and a printer and help to encourage productive working in your own four walls.

The intelligent modul space furniture system fits the bill: the chrome tubing furniture system can be used to create home office solutions that are smart and functional at the same time. Thanks to the building-block principle and a large selection of colours and materials, you can configure the furniture to reflect your own individual taste. A smart workstation with a table, chair and shelf or cupboard will encourage a professional and effective approach to work. A height-adjustable table allows you to work dynamically by alternating between sitting and standing. Depending on how long and how often you spend working in your home office, you should prioritise having an ergonomic swivel chair that provides optimum support to your body. **As well as prestigious meeting chairs and designer chairs, DAUPHIN HOME® offers sophisticated ergonomic seating solutions.**

Stuhl höhenverstellbar / Chair high adjustable LITTLE PERILLO PT 672 H
Workstation / Workstation MLQE-153





Stuhl höhenverstellbar / Chair height adjustable LITTLE PERILLO PT 672 H
Stuhl / Chair LITTLE PERILLO PT 542 H
Workstation / Workstation MLQE-153
Regal / Shelving Unit MLQE-109



Drehstuhl / Swivel Chair CUBO ADVANCED FLEX CX 104 H

Stuhl / Chair FIATO FI 522 H

Tisch höhenverstellbar / Table height adjustable MSM2-1600-0800-0720

Sideboard / Sideboard MLQE-200





Drehstuhl / Swivel Chair LA CINTA EL 102 H
Stuhl / Chair LITTLE PERILLO XS PE 042 H
Workstation / Workstation MLQE-300
Regal / Shelving Unit MLQE-302
Regal / Shelving Unit MLQE-303





**MÖBEL MIT
LOFTCHARAKTER**
FURNITURE
BEFITTING A LOFT

Stuhl / Chair LITTLE PERILLO XS PE 642 H

Regal / Shelving Unit MLQE-328

Die Stimmungsmacher Orange und Rot sorgen für mehr Pepp in der Wohnung. Lassen Sie sich von unserem Moodboard inspirieren.

The mood-setting colours of orange and red really pep up any apartment. Be inspired by our mood board.



- RAL 3027**
Herbstrot / Autumn red
- RAL 3028**
Regenrot / Rain red
- RAL 3031**
Glückrot / Luck red
- RAL 4001**
Rottblau / Red blue
- RAL 4002**
Rotviolett / Red violet

- RAL 4011**
Perlegrau / Pearl grey
- RAL 4012**
Feldgrau / Field grey



STIMMUNGSMACHER ORANGE TRIFFT ENERGIEBÜNDEL ROT!

Einrichten mit Rot- und Orangetönen wirkt frisch und positiv. Die kraftvolle Knallfarbe Rot belebt und strahlt Wärme aus. Gleichzeitig ist sie ein guter Kombinationspartner mit Stoffen in eleganten Sandtönen sowie mit anderen Materialien wie etwa hellen Hölzern oder edlem Leder aus dem umfangreichen Angebot von DAUPHIN HOME®. Nicht verwunderlich also, dass Rot eine der beliebtesten Farben ist. Als Stimmungsmacher sorgt Orange für gute Laune und Sommerfeeling zu jeder Jahreszeit. Möchten Sie die Farben erst einmal auf sich wirken lassen? Dann setzen Sie auf ausgewählte Accessoires in verschiedenen Rot- und Orangetönen, die Sie vielfältig miteinander kombinieren können.

MOOD MAKER ORANGE MEETS BUNDLE OF ENERGY RED!

Furnishing with shades of red and orange produces a fresh and positive vibe. The bold bright colour of red has an invigorating effect and radiates warmth. At the same time, it goes well in combination with fabrics in elegant sandy shades and with other materials such as light woods or fine leather from the extensive DAUPHIN HOME® range. It is no wonder then that red is one of the most popular colours. As a mood maker, orange creates a good vibe and summer feeling at any time of the year. Would you first like to see what the colours feel like for yourself? Then opt for selected accessories in different shades of red and orange which you can combine with one another in various ways.





Drehstuhl / Swivel Chair DUCARE DR 104 H
Tisch / Table MLS4-2000-0900-0740
Rollcontainer / Mobile Storage Unit MLQE-386
Regal / Shelving Unit MLQE-352





Regal / Shelving Unit MLQE-352



Drehstuhl / Swivel Chair CUBO ADVANCED CX 104 H



Rollcontainer / Mobile Storage Unit MLQE-386



Drehstuhl / Swivel Chair CONTE TWO CC 504 H

Komfortsessel / Easy Chair 4+ AA 285 H

Hocker / Stool 4+ AA 280 H

Regal / Shelving Unit MLQE-254





Drehsessel / Swivel Chairs DUCARE DR 104 H
Stuhl / Chair LITTLE PERILLO PT 642 H
Workstation / Workstation MLQE-261



Drehstuhl / Swivel Chair DUCARE DR 104 H
Workstation / Workstation MLQE-204-F
Servierwagen / Serving Trolley MLQE-044



Komfortessel / Easy Chair 4+ AA 181H
Regal / Shelving Unit MLQE-254

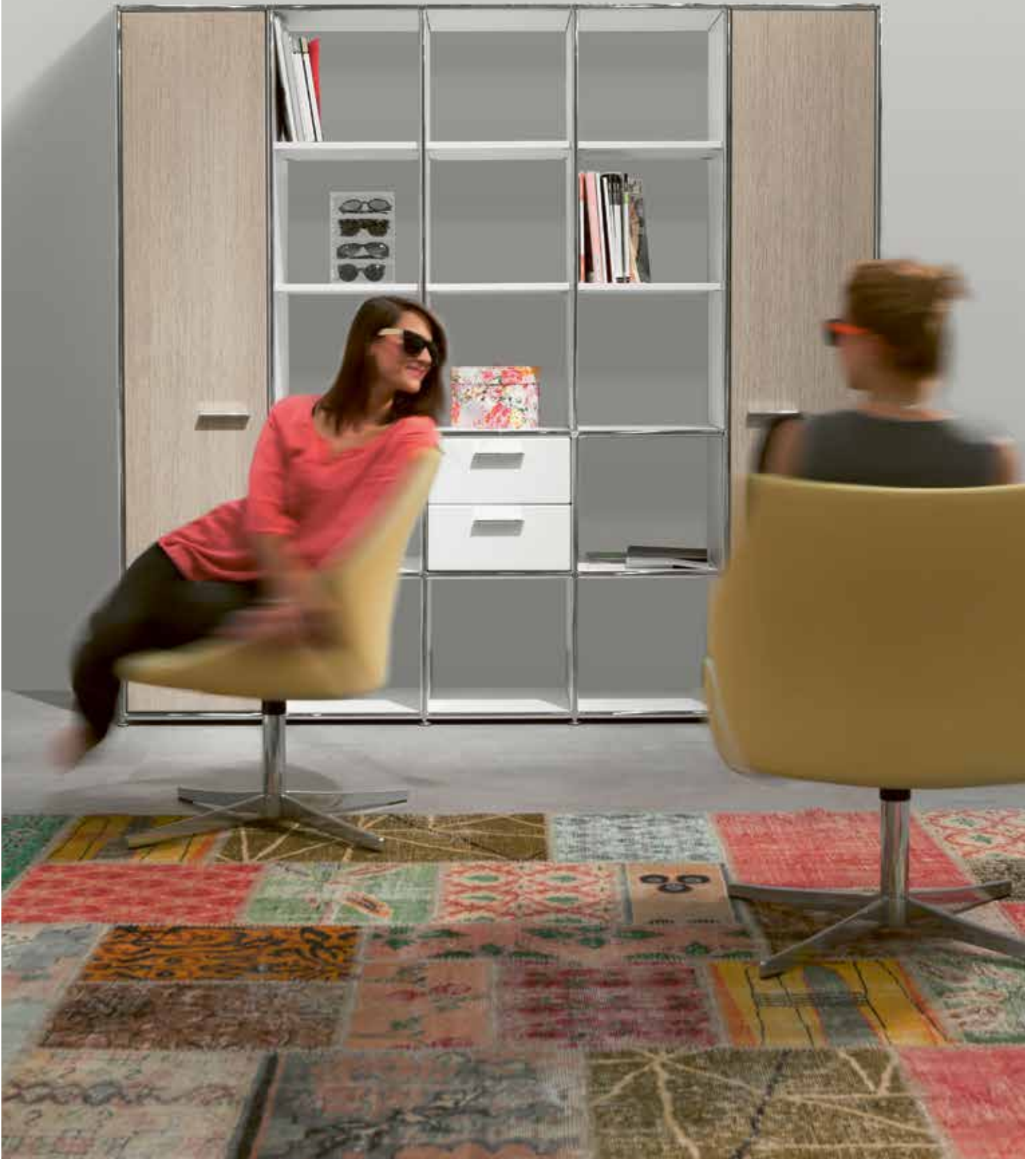



Sessel / Armchair CARAT CA 082 H
Regal / Shelving Unit MLQE-151

DAUPHIN HOME®

SCHLAFEN | ANKLEIDE | SLEEPING | WARDROBE



RUHEOASE NACH MASS

Wie man sich bettet, so liegt man. Ein erholsamer Schlaf ist maßgeblich für unser Wohlbefinden und unsere Regeneration. Daher sollte das Schlafzimmer eine Ruheoase sein, in der wir uns rundum wohl und geborgen fühlen. Abend für Abend ziehen wir uns dorthin zurück, um zu entspannen, Energien für den nachfolgenden Tag zu tanken oder um kuschelige Stunden zu verbringen. Im Schlafzimmer endet und beginnt jeder Tag. Eine gewisse Ordnung und ein aufgeräumter Gesamteindruck sollten daher das Ambiente bestimmen. Nicht nur eine bequeme Matratze und ein schönes Bett tragen ihren Teil dazu bei. Die gesamte Einrichtung und die Gestaltung des Zimmers beeinflussen unseren Schlaf. Auch wenn das Traumschlafzimmer keine süßen Träume garantiert, so sorgt eine ansprechende Raumausstattung mit der persönlichen Note für eine behagliche Schlafumgebung und bringt Ruhe und Gelassenheit in den Raum.

Ob schlicht und leger, romantisch und opulent oder elegant und zeitlos – wo Sie am besten schlafen, liegt bei Ihnen. Mit den vielfältigen Möbeln von DAUPHIN HOME® können Sie sich Ihre (Wohn-)Träume erfüllen und Ihren persönlichen Rückzugsort für die Nacht gestalten. Ausreichend Stauraum für Kleidung, Handtücher, Schuhe, Schmuck oder Bettwäsche darf in keinem Schlafzimmer fehlen. **Genug Aufbewahrungsmöglichkeiten dafür bietet das flexible, funktionale Chromrohrmöbelsystem modul space. Schrankelemente lassen sich großzügig mit Türfronten versehen und wunschgerecht teilen.** Sideboards und Kommoden können in unterschiedlichen Größen und Einteilungen gebaut werden, damit alles komfortabel und ordentlich verstaut werden kann.

Unsichtbare Paneelfixierer, Türbänder mit einstellbarer Dämpfung und leicht gleitende Schubladen-Auszüge machen die Qualität bis ins letzte Detail spürbar. Um dem Schlafzimmer den letzten Schliff zu geben, nutzen Sie die große Farb- und Materialauswahl des Möbelsystems, spielen Sie mit verschiedenen Oberflächen wie Lack, Melamin, Naturholz oder Glas, die Geborgenheit und Wärme signalisieren.

BESPOKE OASIS OF CALM

You made your bed, so sleep in it. A relaxing sleep is crucial to our sense of wellbeing and our recuperation. This is why the bedroom should be an oasis of calm in which we feel completely at home and secure. It is where we retreat every night to relax, to recharge our batteries for the next day or to snuggle up for a few hours. Every day ends and begins in the bedroom. The ambience should therefore be characterised by a certain order and a tidy overall impression. It is not just a comfortable mattress and an attractive bed that play their part. All of the furnishings and the design of the room have an impact on our sleep. Even though the dream bedroom does not guarantee sweet dreams, attractive furnishings in the room with a personal touch create a cosy sleeping environment and bring calm and serenity to the room.

Whether you opt for plain and casual, romantic and opulent or elegant and timeless – it is up to you where you prefer to sleep. The various items of furniture from DAUPHIN HOME® allow you to fulfil your dreams and create your own personal night-time retreat. Every bedroom should have sufficient storage space for clothes, towels, shoes, jewellery or bedding. **The flexible, functional modul space chrome tubing furniture system offers plenty of storage options. Cupboard units can be provided with grand door fronts and divided up as you wish.** Sideboards and chests of drawers can be constructed in different sizes and with different interior dividers so that all belongings can be stored away conveniently and tidily.

Thanks to invisible panel fixings, door hinges with adjustable cushioning and smoothly sliding drawers, the quality can be felt down to the very last detail. To add the finishing touch to your bedroom, take advantage of the great selection of colours and materials for the furniture system, play around with different surfaces which convey a sense of sanctuary and warmth, such as lacquer, melamine, natural wood or glass.





Bett / Bed RITORNO LETTO TA 001 H
Hocker / Stool Pallone PL 061 H
Hängeregal / Wall-Mounted Shelving Unit MLQE-317
Sekretär / Bureau MLQE-321
Nachttischkommode / Bedside chest of drawer MLQE-315
Nachttischkommode / Bedside chest of drawer MLQE-316
Schrank / Cupboard MLQE-306







Ankleidemodul / Wardrobe Module MLQE-309
Ankleidemodul / Wardrobe Module MLQE-310
Kommode / Chest of Drawers MLQE-312



Dass auch Pastelltöne Wohnlichkeit schaffen können, ohne langweilig zu wirken, beweisen wir mit unserem Moodboard „Rosa“.

We demonstrate that pastel shades can also create a homeliness without seeming boring with our "pink" mood board.

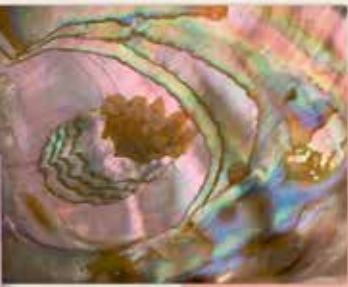

NUDETÖNE – FARBEN DER LEICHTIGKEIT!

Pudrige Farben, sogenannte Nudetöne, liegen im Trend. Sie schaffen eine ruhige und leichte Atmosphäre – sind z.B. ideal fürs Schlafzimmer! Der Vorteil von Pastellfarben: Sie sehen neben Weiß und Creme immer gut aus. Elegant wie kühlendes Leinen: Sandtöne, kombiniert mit klarem Weiß und abgetöntem Off-White zu hellem Holz. So schön, dass man die Möbel von DAUPHIN HOME® am liebsten sofort haben möchte. Pastelltöne lassen sich aber auch mit dunkleren Farben perfekt kombinieren. Warme Braun- und zarte Lavelentöne – eine wunderschöne Liaison! Auch Grautöne sind in dieser Szenerie die idealen Kombinationspartner: zurückhaltend überlassen sie einzelnen Möbeln und schönen Accessoires die Show.

NUDE SHADES – COLOUR OF LIGHTNESS!

Powdery colours, known as nude shades, are all the rage. They create a calm and easy-going atmosphere – which makes them ideal for bedrooms! The advantage of pastel colours is that, alongside white and cream, they also look good. As elegant as cooling linen: sandy shades combined with clear white and shaded off-white to accentuate light wood. So delightful that you would probably like to have the DAUPHIN HOME® furniture right now. But pastel shades can also be combined perfectly with darker colours. Warm shades of brown and mellow shades of lavender – a beautiful match! Shades of grey are also the ideal combination in this setting: they are understated and let the individual items of furniture and attractive accessories steal the show.





Kommode / Chest of Drawers MLQE-319



Kommode / Chest of Drawers MLQE-346



Kommode / Chest of Drawers MLQE-211



Schrank / Cupboard MLQE-360



Sekretär / Bureau MLQE-321



Sekretär / Bureau MLQE-321





Bett / Bed RITORNO LETTO TA 001 H

Sekretär / Bureau MLQE-321

Nachttischkommode / Bedside Chest of Drawers MLQE-258

Schrank / Cupboard MLQE-359



Ankleidemodule / Wardrobe Modules MLQE-226



Ankleidemodule / Wardrobe Modules MLQE-226/227



Ankleidemodule / Wardrobe Modules MLQE-227



Bett / Bed TA 002 H
Doppelkommode / Double Chest of Drawers MLQE-256
Nachttischkommode / Bedside Chest of Drawers MLQE-258
Schrank / Cupboard MLQE-214





SCHÖNHEIT
DURCH
REDUKTION
BEAUTY BY
DEDUCTION

Bett / Bed RITORNO LETTO TA 001 H

Hängekommode / Wall-Mounted Shelving Unit MLQE-285

DAUPHIN HOME[®]

EINGANG HALLWAY



HERZLICH WILLKOMMEN ZUHAUSE

Der erste Eindruck zählt – auch in den eigenen vier Wänden. Der Eingangsbereich dient als Visitenkarte und ist der erste und letzte Raum, den Sie betreten. Hier kommen Sie nach einem anstrengenden Tag zuhause an, nehmen Pakete in Empfang, geben Besuchern einen kurzen Einblick in Ihr privates Reich und empfangen Freunde und Kollegen. Das Entree sollte daher freundlich und wohnlich eingerichtet sein und ein aufgeräumtes Erscheinungsbild vermitteln, in dem Sie und Ihre Gäste sich willkommen fühlen.

Wohnlichkeit und Ordnung miteinander zu vereinbaren, ist keine leichte Aufgabe. Nicht nur Jacken, Mäntel, Taschen, Schals, Mützen und Schuhe müssen untergebracht werden, auch für die tägliche Post und Ihre Schlüssel sollte Platz sein. **Mit dem Raumwunder modul space gelingt es, zeitlose praktische Flurmöbel mit ausreichenden Stauraum- und Ablagemöglichkeiten zu schaffen: egal ob wandhängende, offene Elemente oder funktionale, geschlossene Garderobenschränke, Kommoden oder elegante Schuhschränke.** Dank vielfältiger Farb- und Materialauswahl und der flexiblen Bauweise des Möbelsystems können individuelle Wünsche umgesetzt werden. Durch die Verwendung von Holz und Glas werden beispielsweise bewusst wohnliche Akzente gesetzt.

Ergänzend dazu können Sitzmöbel wie Pallone oder der Loungesessel Perillo einladend wirken und Ihren Gästen ein Willkommensgefühl vermitteln. Außerdem erleichtern sie das Anziehen der Schuhe, bei Ihnen oder Ihren Kindern.

WELCOME HOME

The first impression counts – even in your own four walls. The hallway acts as a showpiece and is the first and last room that you step into. This is where you arrive home after a stressful day, receive parcels, provide visitors with a brief glimpse of your private world and welcome friends and colleagues to a cosy evening get-together. The hallway should therefore be furnished so that it is homely and welcoming and give the impression of a tidy place in which you and your guests feel welcome.

Reconciling homeliness and tidiness with one another is no easy task. It is not just jackets, coats, bags, scarves, hats and shoes that need to be accommodated, but there should also be space for the daily post and your keys. **The space-saving miracle of modul space manages to create timeless, practical hall furniture that offers plenty of storage space and places to put things down, whether you require wall-mounted, open cloakroom elements or functionally enclosed hallway cabinets, chests of drawers or an elegant shoe cabinet.** The wide range of different colours and materials and the flexible design of the furniture system allows individual wishes to be catered for. For example, homely touches are deliberately added by using wood and glass.

In addition to this, seating such as Pallone or the Perillo lounge chair can appear inviting and make your guests feel very welcome. What is more, they make it easier for both you and your children to put on your shoes.



Garderobe / Wardobe MLQE-370



Spiegel / Mirror MLQE-267

Kommode / Chest of Drawers MLQE-105

Hängewardrobe / Wall-Mounted Wardrobe MLQE-065-A





Spiegel / Mirror MLQE-067
Kommode / Chest of Drawers MLQE-068
Hängegarderobe / Wall-Mounted Wardrobe MLQE-063
Sessel / Armchair PERILLO PR 182 H

Spiegel / Mirror MLQE-067
Kommode / Chest of Drawers MLQE-068
Hängegarderobe / Wall-Mounted Wardrobe MLQE-063







**DESIGN ALS
AUSDRUCK
SEINER SELBST**
DESIGN AS AN
EXPRESSION OF
YOURSELF

Sessel / Armchair PERILLO PR 182 H



Kommode / Chest of Drawers MLQE-277-E
Stuhl / Chair LITTLE PERILLO PT 042 H



Hocker / Stool PALLONE PL 060 H
Regal / Shelving Unit MLQE-279



Hocker / Stool PALLONE PL 060 H + 061H
Hängeregal / Wall-Mounted Shelving Unit
MLQE-355, MLQE-272, MLQE-273



Highboard / Highboard MLQE-104
Sessel / Chair RITORNO RS 082 H



Kommode / Chest of Drawers MLQE-347

DAUPHIN HOME®

MIKROAPARTMENT MICROAPARTMENT

NEUER WOHTREND: ÜBERALL WIE ZUHAUSE

Flexibilität und Mobilität bestimmen das moderne Leben mehr denn je. Vor allem in der Berufswelt kann es sein, dass man heute hier und morgen dort arbeitet: sei es aufgrund einzelner Projekte für ein paar Monate oder längerfristig aufgrund beruflicher Neuorientierung. In beiden Fällen brauchen Sie einen neuen Rückzugsort, ein neues Zuhause auf Zeit. Eine attraktive und persönlichere Alternative zum Hotelaufenthalt für alle, die geschäftlich viel und lange unterwegs sind, bietet das Konzept „Wohnen auf Zeit“ mit vollmöblierten Mikro- und Boardinghouse-Apartments. **Bei der Ausstattung dieser Wohnungen sind Möbel gefragt, die vielseitig nutzbar und anpassbar sind – wie das ganzheitliche Sortiment von DAUPHIN HOME®. Hier fühlen Sie sich überall wie Zuhause.**

Diese neue Wohnform der Mikroapartments ist in Zeiten, in denen Geld keine Zinsen bringt, bei Investoren und Anlegern sehr gefragt. Sie legen hohen Wert auf eine rentable Investition. Dies spiegelt sich auch bei der Ausstattung der Apartments wider: wichtig ist, dass die Möbel nachhaltig und qualitativ hochwertig sind, geringe Unterhaltskosten verursachen und ein elegantes, schlichtes Design haben, das jedem gefällt. **DAUPHIN HOME® bietet für dieses interessante Marktsegment genau das: funktionale, wertige Einrichtungselemente, die in allen Wohnbereichen eine bestmögliche Raumausnutzung erlauben.** In Kombination mit exklusiven Sitzmöbeln ergeben sich formal perfekt ausgearbeitete Raumlösungen mit fließenden Übergängen der Lebensbereiche Wohnen, Schlafen, Kochen, Essen und Arbeiten.

NEW LIVING TREND: FEEL AT HOME WHEREVER YOU ARE

Flexibility and mobility are shaping modern life more than ever before. Particularly in the world of work, you may find yourself working in one place today and somewhere else tomorrow, whether you are assigned to an individual project for a few months or spend a longer period away from home due to a new career move. In both cases, you need a new place of retreat, a new home for a while. An attractive and more personal alternative to staying in a hotel for anybody who spends a lot of time travelling for business is provided by the “temporary accommodation” concept with fully furnished micro and boarding house apartments. **These apartments are furnished with items of furniture that can be used and adapted in versatile ways – like the entire DAUPHIN HOME® range. Here you will feel at home wherever you are.**

This new concept for living in micro apartments is very popular with investors in an era in which money is not generating any interest. They really value a profitable investment. This is also reflected in the way that the apartments are furnished: it is vital for the furniture to be durable and high-quality, to have low maintenance costs and boast an elegant, simple design that will appeal to anybody. **DAUPHIN HOME® offers just such furniture for this interesting market segment: functional, high-quality furnishings which allow the best possible use of space in all living areas.** In combination with exclusive seating, this results in perfectly designed room solutions with seamless transitions between living, sleeping, cooking, eating and working areas.







DAUPHIN HOME®

REFERENZ LADENBAU REFERENCE SHOPFITTING

GUT PRÄSENTIERT IST HALB GEWONNEN

Wer ab und zu den persönlichen Einkauf vor Ort dem Online-Shopping vorzieht, weiß wie wichtig die Atmosphäre und Gestaltung in einem Geschäft sind. Schön, übersichtlich, praktisch angeordnet – so soll ein Geschäft eingerichtet sein und Produkte präsentiert werden. Das macht es einfacher und die Lust aufs Kaufen steigt, denn: gut präsentiert, ist halb gewonnen.

Die Händler wissen, dass die Ware allein heutzutage nicht mehr zieht. Der Kunde soll sich im Geschäft wohl und gut beraten fühlen. Einen entscheidenden Beitrag liefert die Einrichtung. Sie ist das wichtige Gestaltungsinstrument im Rahmen des Ladenbaus, trägt zur übersichtlichen Warenpräsentation bei und schafft Atmosphäre. Die Ladeneinrichtung sollte zum Sortiment passen und flexibel sein, um räumlichen oder geschmacklichen Veränderungen einfach und kostengünstig nachkommen zu können. **Das modulare Möbelsystem modul space bietet dem Ladenbauer unendliche Möglichkeiten und dem Händler die Chance, seine Ware individuell zu präsentieren.**

GOOD PRESENTATION IS HALF THE BATTLE WON

If from time to time you prefer to buy something in person in a shop rather than shopping online, you will know how important the atmosphere and layout of a shop are. Attractive, clearly laid out and arranged in a practical way – this is how a shop should be set up and how products should be presented. This makes things easier and encourages people to buy things, because good presentation is half the battle won.

Retailers know that nowadays the products no longer just sell themselves. Customers should feel comfortable and well-informed in a shop. The fittings make a crucial contribution. They are the important design tool when it comes to shopfitting, help to present goods in a clear way and create an atmosphere. The shop fittings should match the range of products and be flexible so that changes in space or taste can be catered for easily and inexpensively. **The modular modul space furniture system offers endless possibilities to shopfitters and gives retailers the opportunity to present their goods in an individual way.**



Glückskind

Oberursel / Germany

Die Inhaber der Boutique Glückskind 1 und 2 in Oberursel haben die Vorteile von DAUPHIN HOME® erkannt und sich die Flexibilität, Durchgängigkeit und Individualität zu Nutze gemacht. Das Ergebnis: auf hellen 50 qm Ladenfläche wird der Kunde zum Stöbern eingeladen. Exklusive Kleidungsstücke und Accessoires werden dank modul space ins optimale Licht gerückt, die Designikone Little Perillo (Design: Martin Ballendat) bietet eine bequeme Sitzmöglichkeit.



The owners of Boutique Glückskind 1 and 2 in Oberursel recognised the advantages of DAUPHIN HOME® and took advantage of the flexibility, consistency and individuality on offer. The result is that customers are invited to browse in 50 m² of bright retail space. Thanks to modul space, exclusive garments and accessories are presented in the optimum light, and the design icon Little Perillo (Design: Martin Ballendat) provides a comfortable place to sit down.

DAUPHIN HOME®

REFERENZ HOTEL REFERENCE HOTEL

DEM WOHL DER GÄSTE VERPFLICHTET

Egal ob Geschäfts-, Wellness- oder Städtereise, der Reisende braucht eine Unterkunft und eine Rückzugsmöglichkeit nach einem anstrengenden Tag. Gefragt sind Hotels, in denen sich der Gast rundum wohl- und willkommen fühlt. Dies gelingt am besten in einem stimmigen Hotelkonzept. Daher wird bei der Ausstattung von Hotelzimmern besonders auf eine ansprechende Gestaltung, hohe Qualität und Funktionalität Wert gelegt.

Diesen Anforderungen wird DAUPHIN HOME® bestens gerecht: Speziell die Funktionsvielfalt des Möbelsystems modul space macht sich bei der Einrichtung von Hotels bewährt. Dank integriertem Kantenschutz und klarer Linienführung lassen sich fast alle Sonderwünsche wie große Innenspiegel in Schranktüren oder Bettkopfteile gut realisieren. Ein weiterer Vorteil: Der Austausch einzelner Paneele zum Beispiel bei Beschädigung durch Kratzer ist aufgrund des patentierten Klick-Systems einfach und schnell möglich. So geht nie ein ganzes Möbelstück kaputt, sondern allenfalls ein Bauteil.

DEDICATED TO THE WELLBEING OF GUESTS

Whether on a business trip, wellness treat or a city break, all travellers need accommodation and a place to retreat to after a hard day. Hotels in which guests feel completely at home and welcome are in high demand. The best way to achieve this is to have a harmonious hotel concept. This is why when it comes to furnishing hotel rooms particular attention is paid to creating an attractive design, high quality and functionality.

These requirements are ideally met by DAUPHIN HOME®: The range of functions offered by the modul space furniture system comes to the fore in particular in the furnishing of hotels. Thanks to integrated edge protectors and distinctive lines, almost all special requests such as large mirrors on the inside of cupboard doors or bed headboards can easily be supplied. Another advantage is that individual panels can be replaced quickly and easily, for example if they have been scratched, due to the patented click system. This ensures that an entire piece of furniture is never broken, but at most just one component.



Hotel zur Quelle

Köln/Germany

Die Funktionalität von DAUPHIN HOME® hat sich auch bei der Einrichtung von Hotels bestens bewährt. Die Inhaber des Business-Hotels zur Quelle in Köln setzen bei der aktuellen Neugestaltung ihrer Zimmer ganz bewusst auf das klassisch-moderne Design des Möbelprogrammes von DAUPHIN HOME® in Kombination mit einer edlen Farb- und Materialauswahl. So fühlen sich ihre Gäste in dieser angenehmen, wohnlichen Atmosphäre sofort wohl – und kommen gerne wieder.

The functionality of DAUPHIN HOME® has also demonstrated its full capacity in the furnishing of hotels. When the owners of the Zur Quelle business hotel in Cologne wanted to redesign their rooms recently, they very deliberately opted for the traditional-modern design of the DAUPHIN HOME® range of furniture in combination with an exclusive choice of colours and materials. This ensures that guests immediately feel at home in this pleasant, cosy atmosphere – and are very keen to return.



SITZMÖBEL
SEATING

RITORNO RR 098 H

Seite Page 10-11 | 13 | 24-25

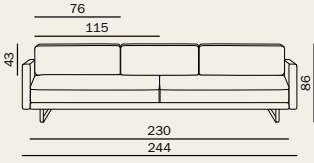

RITORNO RR 088 H

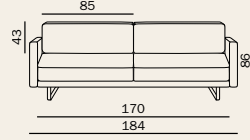

RITORNO

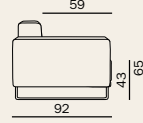

RITORNO RR 091 H DIN L (links/on the left)

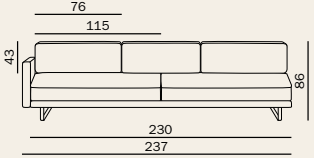

RITORNO RR 081 H DIN L (links/on the left)

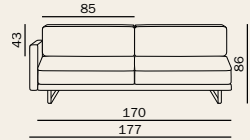

RITORNO RR 071 H DIN L (links/on the left)

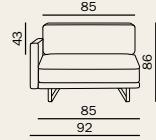

RITORNO RR 092 H DIN R (rechts/on the right)

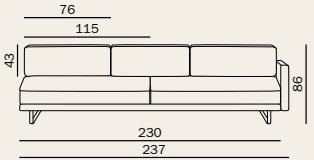

RITORNO RR 082 H DIN R (rechts/on the right)

Seite Page 34-35

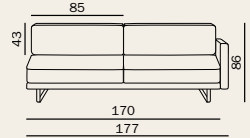

RITORNO RR 072 H DIN R (rechts/on the right)

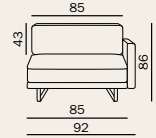

RITORNO RR 090 H

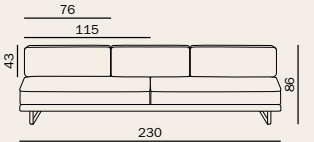

RITORNO RR 080 H

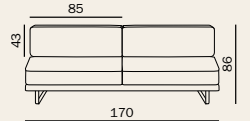

RITORNO RR 070 H

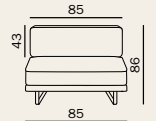

RITORNO RR 060 H

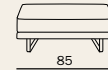

CARAT CA 090 H

Seite Page 30-31

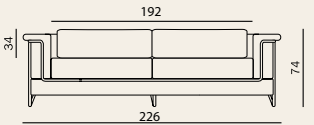

CARAT CA 089 H

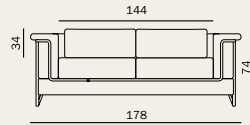

CARAT CA 087 H

Seite Page 39

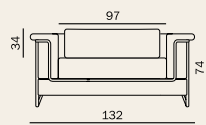

CARAT CA 082 H

Seite Page 12 | 30-31 | 44 | 97

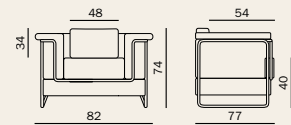

RILASSO GIRO RS 282 H

Seite Page 42-43

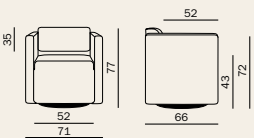

RILASSO RS 082 H

Seite Page 38 | 40-41 | 130

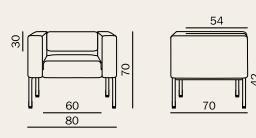

REALE RE 211 H

Seite Page 71

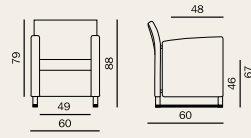

FIATO FI 522 H

Seite Page 71 | 80

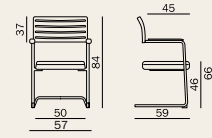

PALLONE PL 062 H

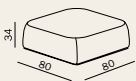

PALLONE PL 061 H

Seite Page 100-101 | 129

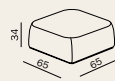

PALLONE PL 060 H

Seite Page 100-101 | 129

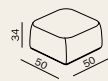

SITZMÖBEL
SEATING

PERILLO **PR 081 H**
Seite Page 46

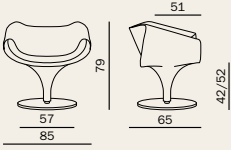

PERILLO **PR 182 H**
Seite Page 122-123 | 126

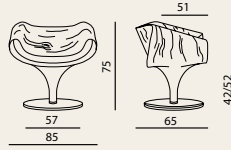

PERILLO **PR 281 H**
Seite Page 45

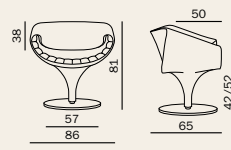

LITTLE PERILLO **PT 042 H**
Seite Page 60-61 | 73 | 82-83 | 128

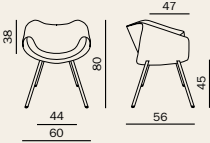

LITTLE PERILLO **PT 532 H**
Seite Page 73 | 79

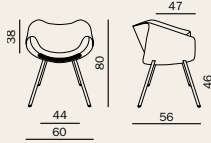

LITTLE PERILLO **PT 012 H**
Seite Page 73

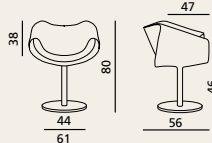

LITTLE PERILLO **PT 672 H**
Seite Page 78-79 | 81

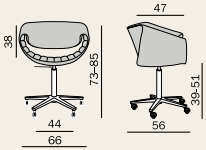

LITTLE PERILLO **PT 652 H**
Seite Page 64-65 | 73

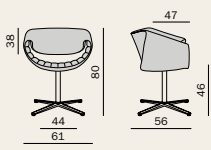

LITTLE PERILLO **PT 632 H**
Seite Page 28 | 73

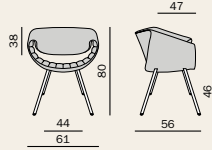

LITTLE PERILLO **PT 642 H**
Seite Page 64-65 | 68-69 | 73 | 93 | 128

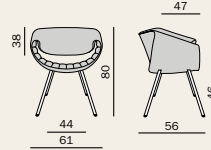

LITTLE PERILLO XS **PE 042 H**
Seite Page 73 | 82 | 89

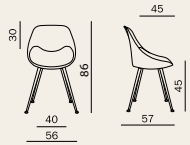

LITTLE PERILLO XS **PE 632 H**
Seite Page 73

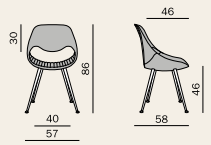

LITTLE PERILLO XS **PE 642 H**
Seite Page 50-51 | 54-55 | 73

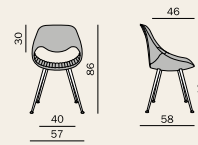

DREHSESSEL
SWIVEL CHAIR

LA CINTA **EL 102 H**
Seite Page 82-83

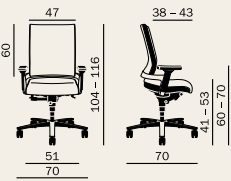

CUBO ADVANCED **CX 104 H**
Seite Page 80 | 91

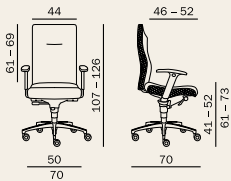

CONTE TWO **CC 504 H**
Seite Page 91

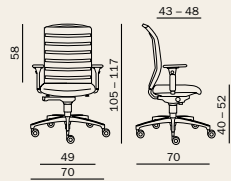

DUCARE **DR 104 H**
Seite Page 89 | 93 | 94-95

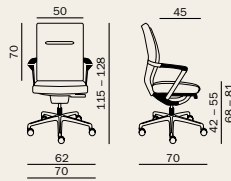

4+ **AA 181 H**
Seite Page 24-25 | 96

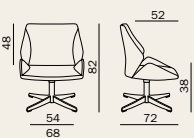

4+ **AA 285 H**
Seite Page 92

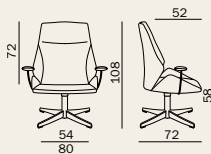

4+ **AA 280 H**
Seite Page 92

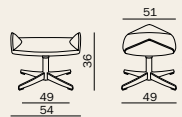

4+ **RELAX AA 086 H**
Seite Page 20-21

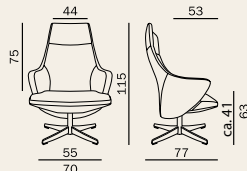

4+ **AA 082 H**
Seite Page 20-21

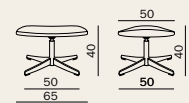

COUCHTISCH
COFFEE TABLE

MLQE-353
Seite Page 39

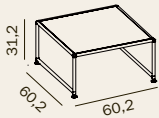

MLQE-244

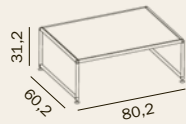

MLQE-006
Seite Page 10-11 | 13 | 24-25

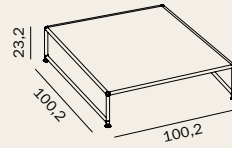

MLQE-001
Seite Page 30-31

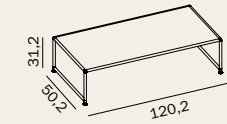

MLQE-243

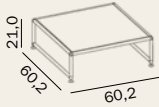

MLQE-007
Seite Page 30-31

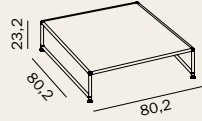

MLQE-354
Seite Page 18-19

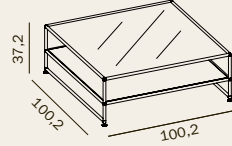

MLQE-210
Seite Page 10-11 | 13 | 24-25

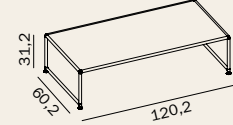

MLQE-012
Seite Page 134

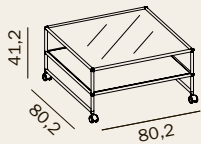

MLQE-010
Seite Page 39

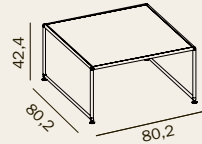

MLQE-245

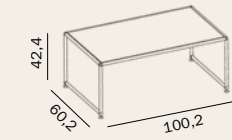

BEISTELLTISCH
SIDE TABLE

MLQE-240
Seite Page 10-11 | 12 | 24-25 | 39

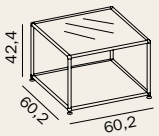

MLQE-330
Seite Page 30-31

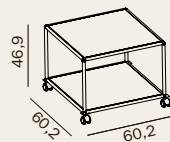

MLQE-242
Seite Page 68-69

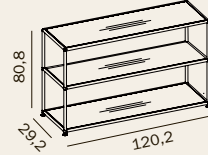

MLQE-386
Seite Page 88-89 | 91

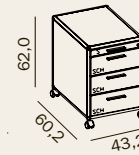

TISCH
TABLE

RIOLA TAVOLA RA 112209 H
Seite Page 50-51 | 54-55 | 64-65

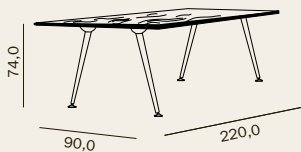

M2-DESK MSM2-1600-0800-0720
Seite Page 80

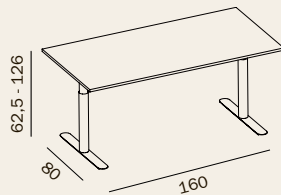

MLS4-2200-0900-0740
Seite Page 10-11 | 60-61

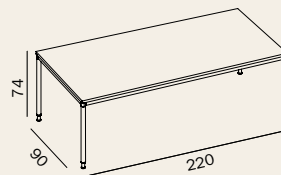

MLS4-2000-0900-0740
Seite Page 68-69

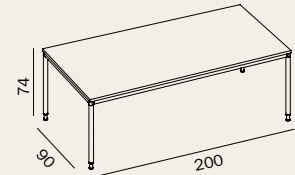

SERVIERWAGEN
SERVING TROLLEY

MLQE-044
Seite Page 94-95

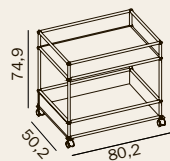

MLQE-045
Seite Page 71

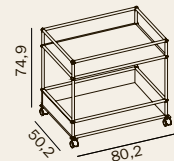

WORKSTATION
WORKSTATION

MLQE-204
Seite Page 94-95

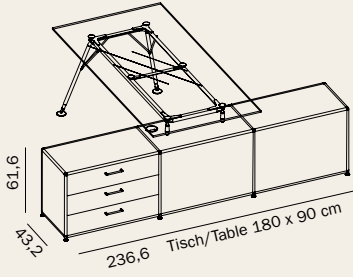

MLQE-261
Seite Page 93

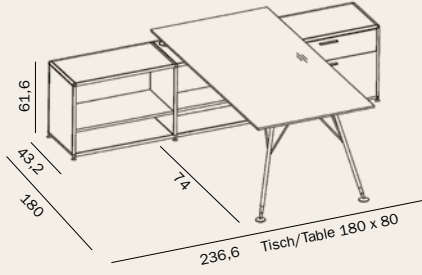

MLQE-153
Seite Page 78-79

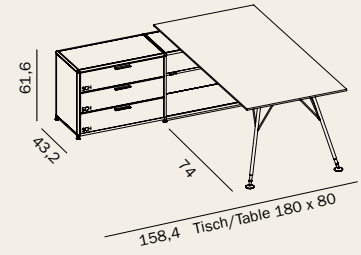

MLQE-300
Seite Page 82-83

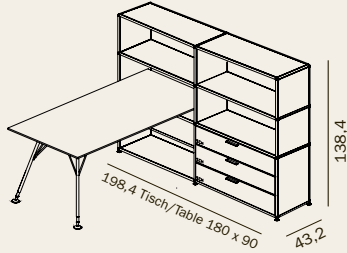

MLQE-054
Seite Page 5

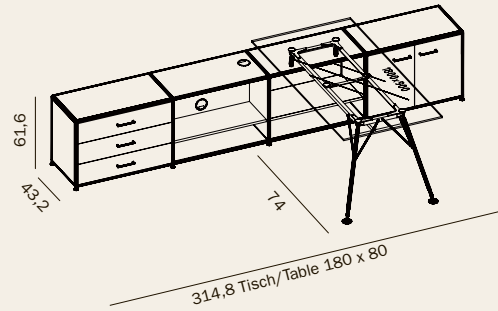

LOWBOARD
LOWBOARD

MLQE-045-E
Seite Page 45

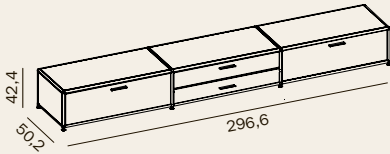

MLQE-208
Seite Page 10-11

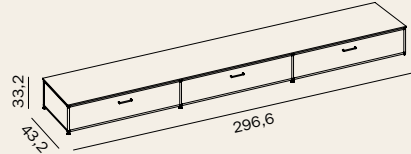

MLQE-025-E
Seite Page 30-31 | 32

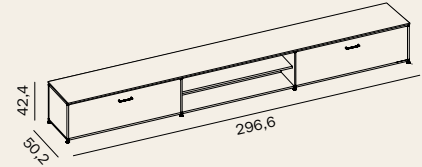

HÄNGEBORD
WALL-MOUNTED SHELVING UNIT

MLQE-247
Seite Page 24-25

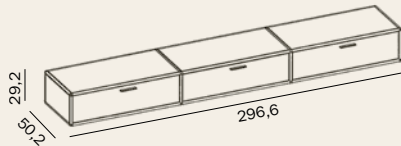

MLQE-252
Seite Page 38 | 68-69

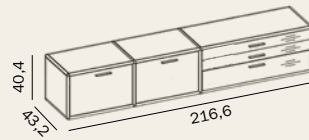

MLQE-074
Seite Page 71

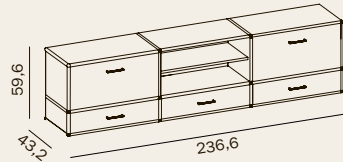

TV ROLLWAGEN
TV TROLLEY

MLQE-323
Seite Page 26

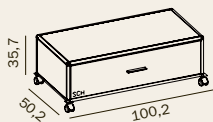

MLQE-275
Seite Page 45

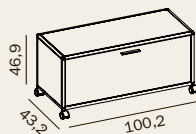

MLQE-046
Seite Page 27

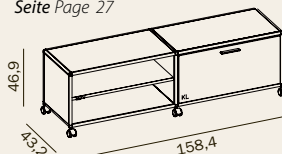

SIDEBOARD
SIDEBOARD

MLQE-283
Seite Page 27

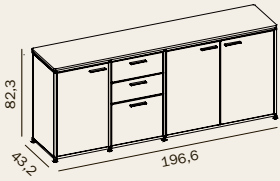

MLQE-343
Seite Page 66

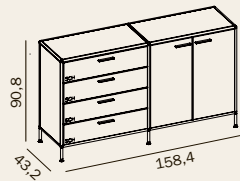

MLQE-200
Seite Page 80

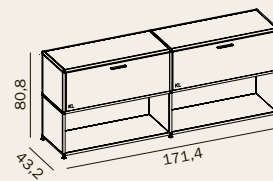

MLQE-255
Seite Page 67

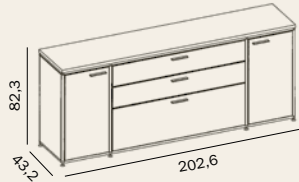

MLQE-361
Seite Page 62-63

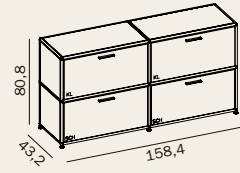

MLQE-079
Seite Page 56-57

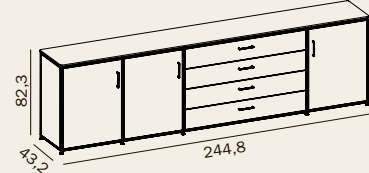

MLQE-286
Seite Page 64-65

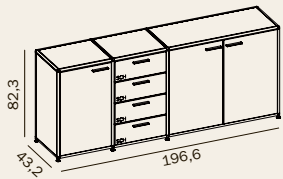

MLQE-347
Seite Page 131

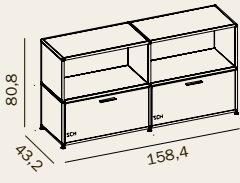

MLQE-213
Seite Page 42-43

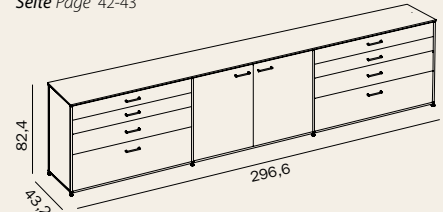

HIGHBOARD
HIGHBOARD

MLQE-337
Seite Page 29

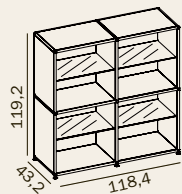

MLQE-336
Seite Page 75

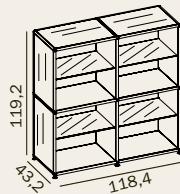

MLQE-296 + 338
Seite Page 28 | 29

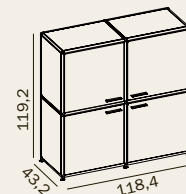

MLQE-341
Seite Page 36

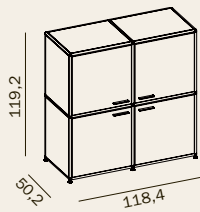

MLQE-351
Seite Page 50-51

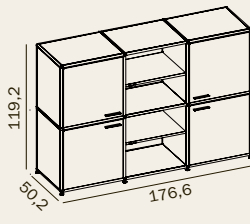

MLQE-104
Seite Page 130



REGAL
SHELVING UNIT

MLQE-070
Seite Page 40-41

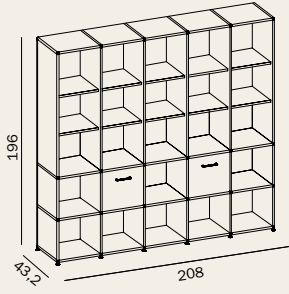

MLQE-358
Seite Page 14 | 90

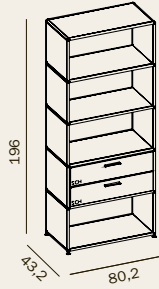

MLQE-077
Seite Page 44

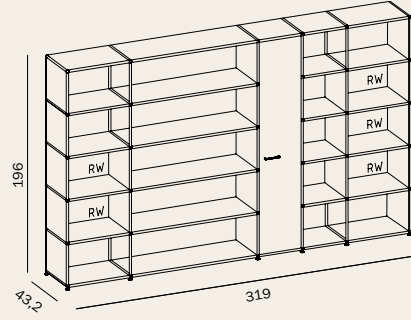

MLQE-203
Seite Page 60-61



MLQE-328
Seite Page 84

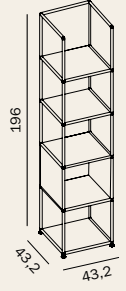

MLQE-254
Seite Page 92 | 96

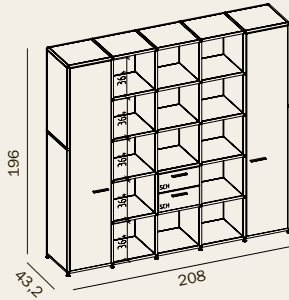

MLQE-357
Seite Page 90

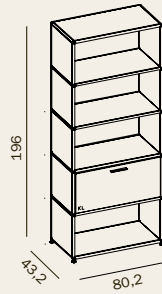

MLQE-352
Seite Page 89 | 91

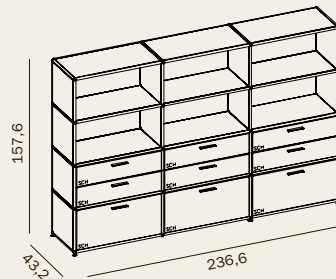

MLQE-302
Seite Page 82-83

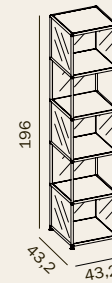

MLQE-303
Seite Page 82-83

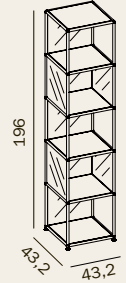

MLQE-151
Seite Page 97

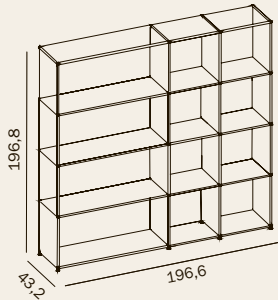

MLQE-209
Seite Page 13 | 39

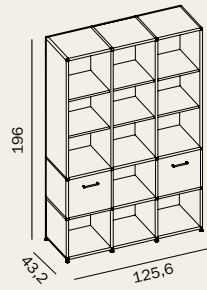

MLQE-109
Seite Page 79

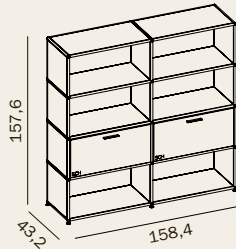

MLQE-324
Seite Page 26

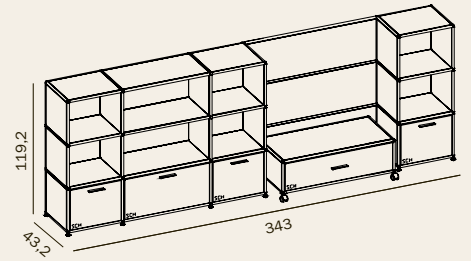

ANKLEIDEMODULE
WARDROBE MODULES

MLQE-310
Seite Page 102-103

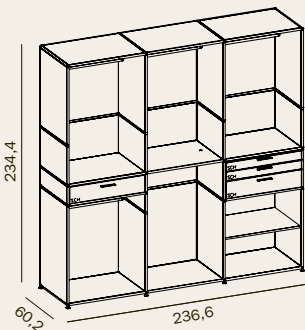

MLQE-309
Seite Page 102-103

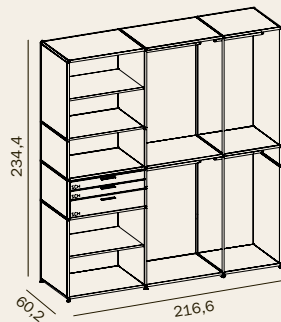

MLQE-227
Seite Page 113

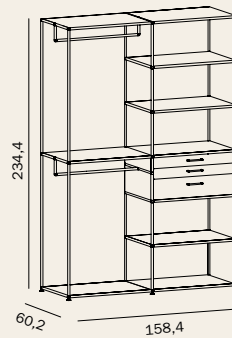

MLQE-226
Seite Page 113

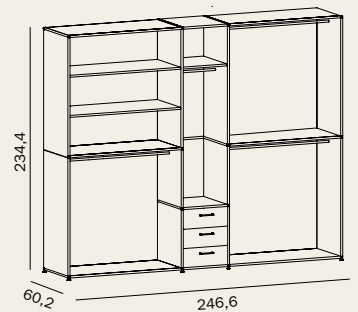

SCHRANK
CUPBOARD

MLQE-214
Seite Page 114-115

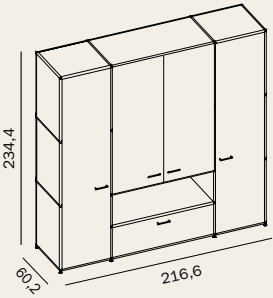

MLQE-359
Seite Page 110-111

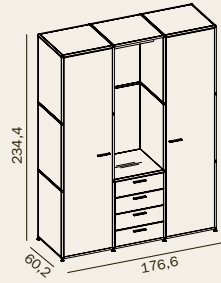

MLQE-360
Seite Page 107

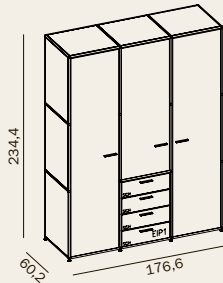

MLQE-306
Seite Page 100-101

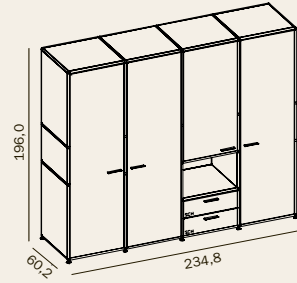

MLQE-108
Seite Page 70

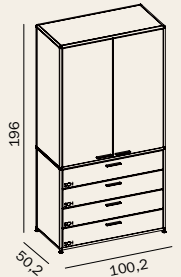

HÄNGESCHRANK
WALL-MOUNTED CUPBOARD

MLQE-355
Seite Page 46 | 129



MLQE-272
Seite Page 129



MLQE-273
Seite Page 129



MLQE-040
Seite Page 30-31 | 32

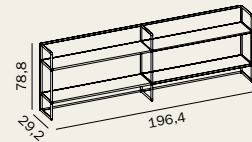

MLQE-317 + 318
Seite Page 100-101

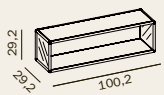

HÄNGEREGAL
WALL-MOUNTED SHELVING UNIT

MLQE-248
Seite Page 24-25 | 45



MLQE-356
Seite Page 50-51



MLQE-205
Seite Page 10-11

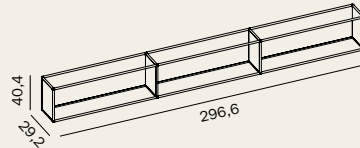

MLQE-345
Seite Page 50-51

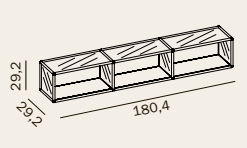

NACHTTISCHKOMMODE
BEDSIDE CHEST OF DRAWERS

MLQE-258
Seite Page 110-111 | 114-115

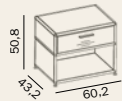

MLQE-316
Seite Page 100-101

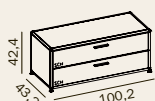

MLQE-315
Seite Page 100-101



MLQE-346
Seite Page 107



MLQE-285
Seite Page 116

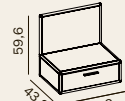

BETT
BED

RITORNO LETTO **TA 005 H**

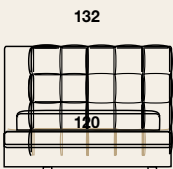

RITORNO LETTO **TA 001 H**
Seite Page 100-101 | 110-111 | 116

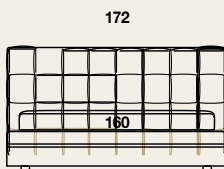

RITORNO LETTO **TA 002 H**
Seite Page 114-115

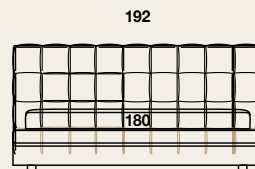

208/218

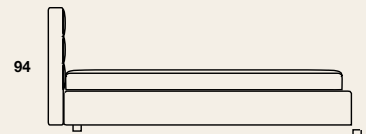

KOMMODEN CHESTS OF DRAWERS

MLQE-319
Seite Page 106

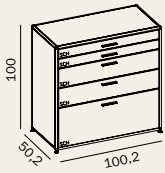

MLQE-211
Seite Page 107

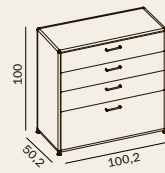

MLQE-105
Seite Page 121

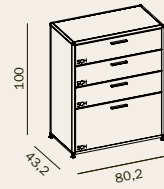

MLQE-068
Seite Page 122-123 | 124-125

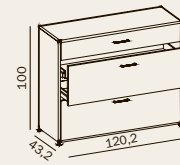

MLQE-135
Seite Page 22

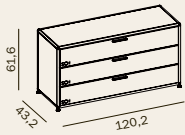

MLQE-277-E
Seite Page 128

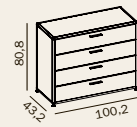

MLQE-256
Seite Page 114-115

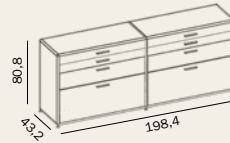

MLQE-312
Seite Page 108-109 | 110

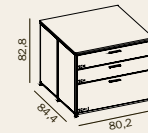

GARDEROBE WARDROBE

MLQE-370
Seite Page 120

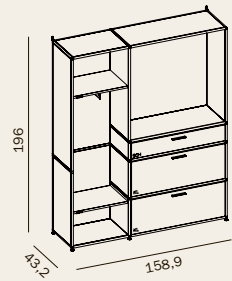

MLQE-065
Seite Page 121

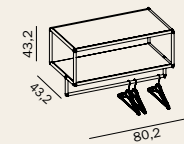

MLQE-063
Seite Page 122-123 | 124-125

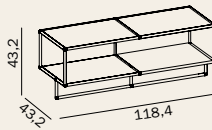

MLQE-321
Seite Page 100-101 | 108-109 | 110

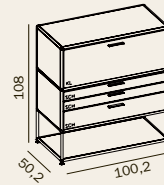

KÜCHENELEMENTE KITCHEN UNITS

MLQE-501
Seite Page 50-51 | 52 | 54-55

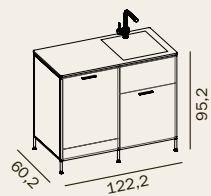

MLQE-503
Seite Page 50-51 | 53 | 54-55

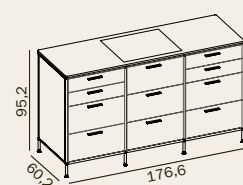

MLQE-508
Seite Page 58-59

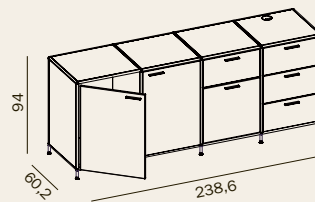

MLQE-500
Seite Page 50-51 | 52 | 54-55

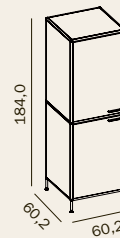

INDIVIDUELLE LÖSUNGEN INDIVIDUAL SOLUTIONS
Zusätzlich lassen sich noch weit mehr Ideen und Konfigurationen realisieren.
Hierzu bieten wir ein Planungssystem an und unterstützen Sie mit erfahrenen Spezialisten Ihre Wünsche zu realisieren.
In addition, many more ideas and configurations can be produced.
We offer a planning system for this and can help you to realise what you want with experienced specialists.

EINE IDEE. 1.000 MÖGLICHKEITEN.

Das Bosse-Baukastensystem lässt sich fast beliebig kombinieren. Entdecken Sie die Variationen. Zur einfacheren Planung gibt es Türen, Schübe oder Klappen in vorgegebenen Rastermaßen. Die exakten Werte sind in der Grafik aufgeführt.

ONE IDEA. 1.000 POSSIBILITIES.

The Bosse building block system can be combined in virtually any way you want. Discover the many variations. To make planning easier, there are swing doors, drawers or drop doors in specified modular dimensions. The exact sizes are shown in the graphic.

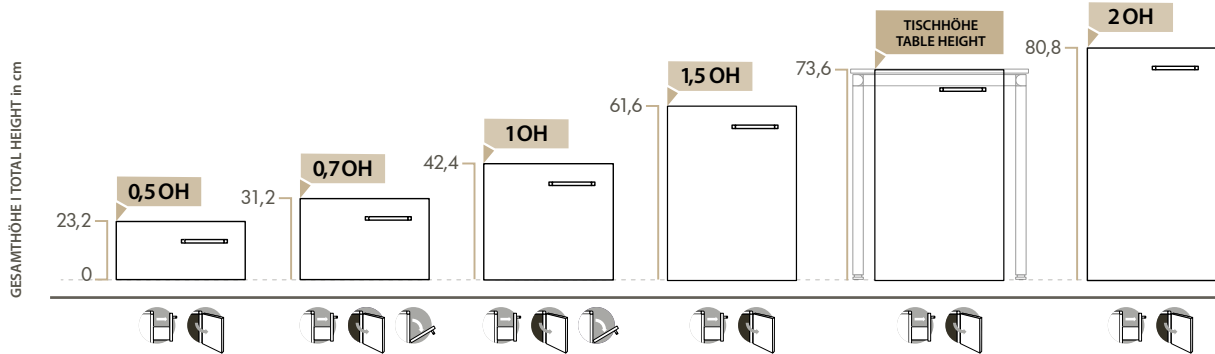

BREITENRASTER FÜR FUNKTIONSELEMENTE MODULAR WIDTHS FOR FUNCTIONAL ELEMENTS

+ ROHRSTÄRKE | TUBE THICKNESS (2 cm)



2 39,2 2

2 46,2 2

2 56,2 2

2 76,2 2

2 96,2 2

2 116,2 2



HÖHENRASTER FÜR FUNKTIONSELEMENTE MODULAR HEIGHTS FOR FUNCTIONAL ELEMENTS

+ ROHRSTÄRKE (2 cm) + FÜßE (2 cm) | TUBE THICKNESS (2 cm) + FEET (2 cm)



2 17,2 2

2 25,2 2

2 36,4 2

2 55,6 2

2 67,2 2

2 74,8 2

2 94,0 2

2 113,2 2



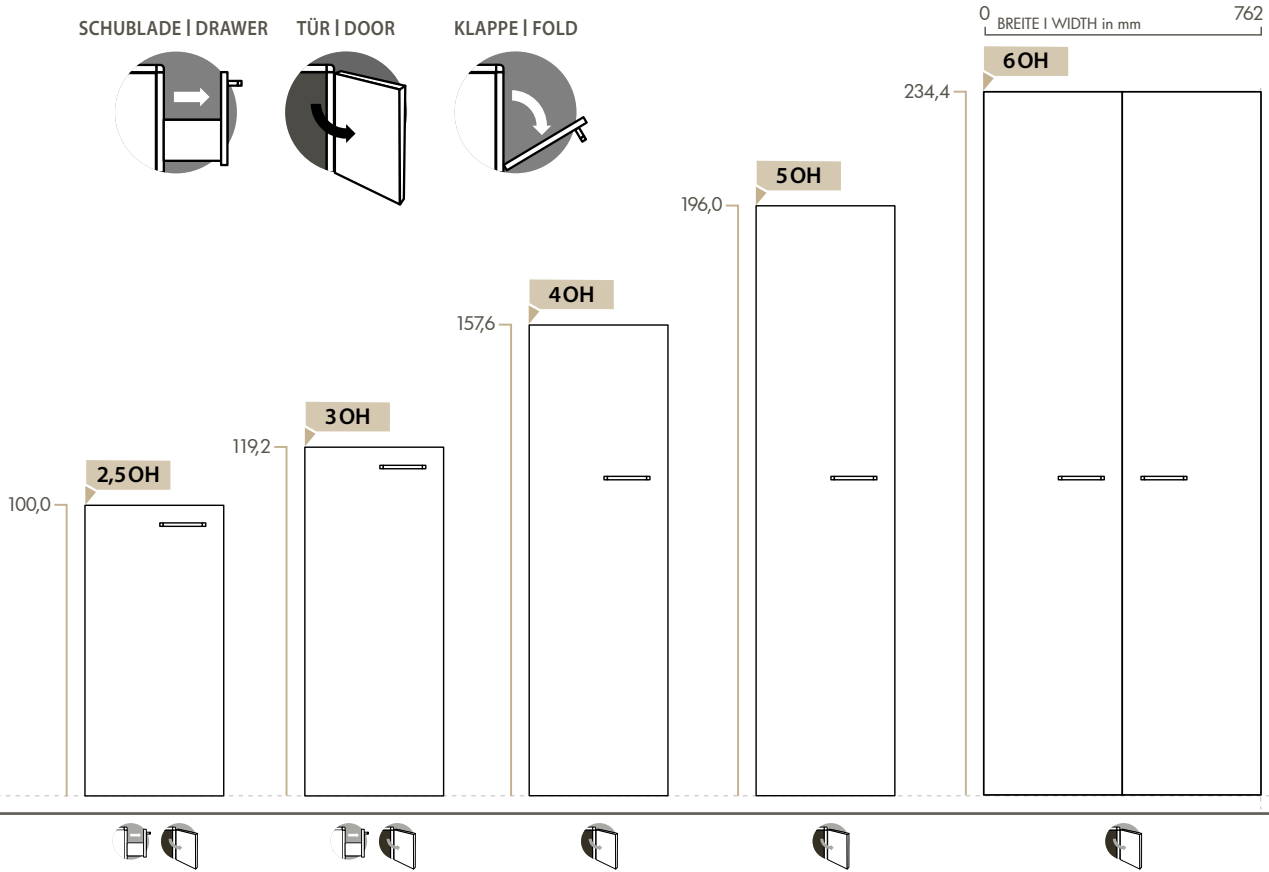

TIEFENRASTER FÜR FUNKTIONSELEMENTE
MODULAR DEPTHS FOR FUNCTIONAL ELEMENTS

+ ROHRSTÄRKE | TUBE THICKNESS (2 cm)

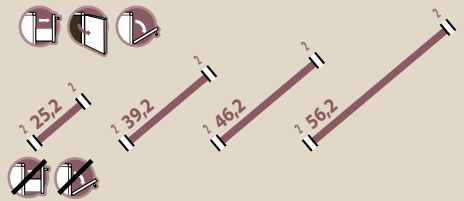

GESAMTROHRLÄNGE FÜR OFFENE ELEMENTE
ENTIRE TUBE LENGTH FOR OPEN ELEMENTS

ROHRMASSE | PIPE DIMENSIONS

	ACHSMÄßE AXIS DIMENSIONS	AUSSENMAßE EXTERNAL DIMENSIONS
12,0	14,0	16,0
15,0	17,0	19,0
17,2	19,2	21,2
25,2	27,2	29,2
36,4	38,4	40,4
39,2	41,2	43,2
46,2	48,2	50,2
55,6	57,6	59,6
56,2	58,2	60,2
67,6	69,6	71,6
74,8	76,8	78,8
76,2	78,2	80,2
94,0	96,0	98,0
96,2	98,2	100,2
113,2	115,2	117,2
116,2	118,2	120,2

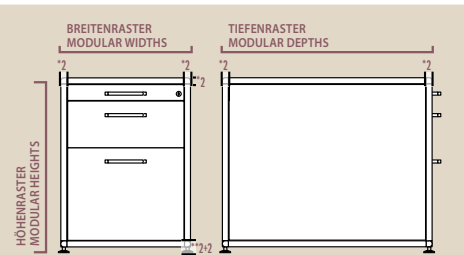

* ROHRSTÄRKE (2 cm) | TUBE THICKNESS (2 cm)
** ROHRSTÄRKE (2 cm) + FÜßE (2 cm) | TUBE THICKNESS (2 cm) + FEET (2 cm)
TÜRGRIFFFPOSITIONEN (schematisch) | DOOR HANDLE POSITIONS (schematic)

MELAMIN DEKOR
MELAMINE DECOR

PREISGRUPPE A
PRICE GROUP A

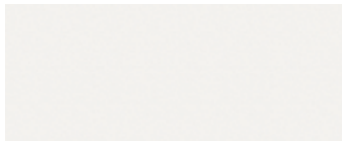

weiß white



anthrazit anthracite



schwarz black



silber silver



congo congo

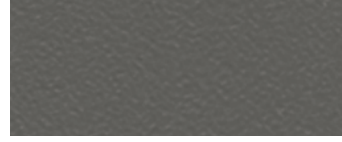

vulkangrau volcano grey

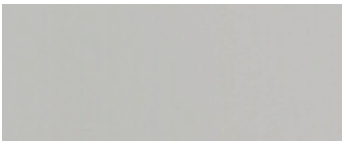

hellgrau light grey

HOLZ MELAMIN DEKOR
WOOD MELAMINE DECOR

PREISGRUPPE B
PRICE GROUP B



Dekor Nussbaum
decor walnut finish



Dekor Eiche hell dekor light oak



Dekor Pinie Navara dekor pine navara

FURNIERE - PREISGRUPPE C
GENUINE VENEERS - PRICE GROUP C

PREISGRUPPE C + 25%
PRICE GROUP C + 25%



Eiche hell light oak



Eiche Platin oak platinum



Eiche grau grey oak



Eiche Fango oak fango



Nussbaum walnut

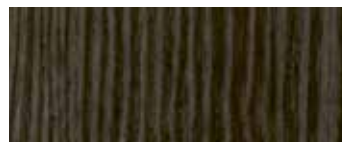

Esche Hazienda schwarz ash hazienda black

LACKFARBEN
LACQUER COLOURS

Für Fronten alle Lacktöne auch möglich in Lack hochglänzend
For fronts all lacquered shades are also available in high gloss

PREISGRUPPE E
PRICE GROUP E



ecru ecru



korall corall



kitt cement



lime lime

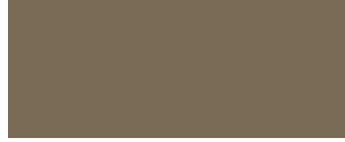

Schlamm mud

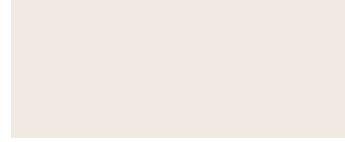

reinweiß pure white

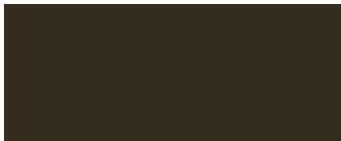

basalt basalt



schwarz black

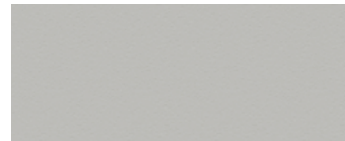

grau grey



beige beige



orange orange



congo congo



vulkangrau volcano grey



hellgrau light grey



RAL-Farben
gemäß RAL
(Preisgruppe E)
RAL-Colours
according RAL
(Price group E)

LACOBELLGLÄSER
LACOBELL GLASSES

PREISGRUPPE L
PRICE GROUP L



weiß white



silber silver



schwarz black

PERILLO

LITTLE PERILLO



schwarz black



weiss white



gelb yellow



beige beige



koralle coral



hellblau light blue



orange orange



rot red



blau blue



grau grey

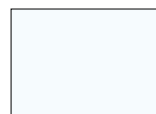

weiss white



hellgrün light green

DAUPHIN HOME®

www.dauphin-home.de

www.dauphin-group.com

Vertrieb/Distribution:

Dauphin HumanDesign® Group GmbH & Co. KG
Espanstraße 36
91238 Offenhausen, Germany
+49 9158 17-700
info@dauphin-group.com
+49 9158 17-596
info@dauphin.de

National:

Dauphin HumanDesign® Center Berlin
Wittestraße 30c
13509 Berlin
+49 30 435576-620
dhdc.berlin@dauphin.de

Dauphin HumanDesign® Center Dresden
An der Flutrinne 12a
01139 Dresden
+49 351 7952664-630
dhdc.dresden@dauphin.de

Dauphin HumanDesign® Center Frankfurt/Offenbach
Strahlenbergerstraße 110
63067 Offenbach
+49 69 98558288-650
dhdc.frankfurt@dauphin.de

Dauphin HumanDesign® Center Hamburg
Ausschläger Billdeich 48
20539 Hamburg
+49 40 780748-600
dhdc.hamburg@dauphin.de

Dauphin HumanDesign® Center Koblenz
Schloßstraße 4
56068 Koblenz
+49 171 2669661
dhdc.koblenz@dauphin.de

Dauphin HumanDesign® Center Köln/Hürth
Max-Ernst-Straße 2
50354 Hürth-Effern
+49 2233 20890-640
dhdc.koeln@dauphin.de

Dauphin HumanDesign® Center München
Zielstattstraße 44
81379 München
+49 89 74835749-672
dhdc.muenchen@dauphin.de

Dauphin HumanDesign® Center Offenhausen
Espanstraße 36
91238 Offenhausen
+49 9158 17-670
dhdc.offenhausen@dauphin.de

International:

Dauphin HumanDesign® B.V.
Terbekehofdreef 46
B 2610 Antwerpen (Wilrijk)
+32 3 8877850
info@dauphin-nv-sa.be

Züco Bürositzmöbel AG
Staatsstraße 77
CH-9445 Rebstein
+41 71 7758787
mail@zueco.com

Dauphin France SAS
6, Allée du Parc de Garlande
F 92220 Paris/Bagneux
+33 1 4654-1590
info@dauphin-france.com

Dauphin HumanDesign® UK
Limited
1 Albemarle Way
GB London EC1V 4JB
+44 207 2537774
info@dauphinuk.com

Dauphin Italia S.r.l.
Via Gaetano Crespi 12
I 20134 Milano
+39 02 76018394
info@dauphin.it

Dauphin HumanDesign® B.V.
Landzichtweg 60
NL 4105 DP Culemborg
+31 345 533292
info@dauphin.nl